



ประกาศ สำนักเทคโนโลยีชีวภัณฑ์สัตว์ กรมปศุสัตว์

เลขที่ eb-...../๒๕๖๖ (สทช.)

เรื่อง ประกวดราคาซื้อวัสดุโรงงาน จำนวน ๗ รายการ ด้วยวิธีประกวดราคาอิเล็กทรอนิกส์ (e-bidding)

สำนักเทคโนโลยีชีวภัณฑ์สัตว์ กรมปศุสัตว์ มีความประสงค์จะประกวดราคาซื้อวัสดุโรงงาน จำนวน ๗ รายการ ด้วยวิธีประกวดราคาอิเล็กทรอนิกส์ (e-bidding) ราคาของงานซื้อในการประกวดราคาครั้งนี้ เป็นเงินทั้งสิ้น ๗,๗๘๗,๐๖๐.๐๐ บาท (เจ็ดล้านเจ็ดแสนแปดหมื่นเจ็ดพันหกสิบบาทถ้วน) ตามรายการ ดังนี้

๑. ขวดพลาสติกสำหรับบรรจุวัคซีน ขนาด ๕๐ มล.	จำนวน	๘๐,๐๐๐	ขวด/bottle
๒. ขวดพลาสติกบรรจุน้ำยาละลาย วัคซีนกาฬโรค เป็ด ขนาดบรรจุ ๑๐๐ มล.	จำนวน	๘๐,๐๐๐	ขวด/bottle
๓. ขวดพลาสติกสำหรับบรรจุวัคซีน โรคปากและเท้าเปื่อยโค-กระบือ ขนาด ๕๐ มล.	จำนวน	๑๐๐,๐๐๐	ขวด/bottle
๔. ขวดพลาสติกสำหรับบรรจุวัคซีน โรคปากและเท้าเปื่อยโค-กระบือ ขนาด ๒๕ มล.	จำนวน	๗๐๐,๐๐๐	ขวด/bottle
๕. ขวดพลาสติกบรรจุน้ำยาละลาย วัคซีนอหิวาต์สุกร ขนาดบรรจุ ๑๐ มล.	จำนวน	๒๔๐,๐๐๐	ขวด/bottle
๖. ขวดพลาสติกบรรจุน้ำยาละลายวัคซีน ซินบรูเซลโลซิส ขนาดบรรจุ ๑๐ มล.	จำนวน	๒๐,๐๐๐	ขวด/bottle
๗. ขวดพลาสติกสำหรับบรรจุวัคซีน ขนาด ๒๕ มล.	จำนวน	๘๐,๐๐๐	ขวด/bottle

ผู้ยื่นข้อเสนอจะต้องมีคุณสมบัติ ดังต่อไปนี้

๑. มีความสามารถตามกฎหมาย
๒. ไม่เป็นบุคคลล้มละลาย
๓. ไม่อยู่ระหว่างเลิกกิจการ

๔. ไม่เป็นบุคคลซึ่งอยู่ระหว่างถูกระงับการยื่นข้อเสนอหรือทำสัญญากับหน่วยงานของรัฐไว้ชั่วคราว

เนื่องจากเป็นผู้ที่ไม่ผ่านเกณฑ์การประเมินผลการปฏิบัติงานของผู้ประกอบการตามระเบียบที่รัฐมนตรีว่าการกระทรวงการคลังกำหนดตามที่ประกาศเผยแพร่ในระบบเครือข่ายสารสนเทศของกรมบัญชีกลาง

๕. ไม่เป็นบุคคลซึ่งถูกระบุชื่อไว้ในบัญชีรายชื่อผู้ทำงานและได้แจ้งเวียนชื่อให้เป็นผู้ทำงานของหน่วยงานของรัฐในระบบเครือข่ายสารสนเทศของกรมบัญชีกลาง ซึ่งรวมถึงนิติบุคคลที่ผู้ทำงานเป็นหุ้นส่วนผู้จัดการ กรรมการผู้จัดการ ผู้บริหาร ผู้มีอำนาจในการดำเนินงานในกิจการของนิติบุคคลนั้นด้วย

๖. มีคุณสมบัติและไม่มีลักษณะต้องห้ามตามที่คณะกรรมการนโยบายการจัดซื้อจัดจ้างและการบริหารพัสดุภาครัฐกำหนดในราชกิจจานุเบกษา

๗. เป็นบุคคลธรรมดาหรือนิติบุคคล ผู้มีอาชีพให้ขายพัสดุที่ประกวดราคาซื้อด้วยวิธีประกวดราคาอิเล็กทรอนิกส์ดังกล่าว

๘. ไม่เป็นผู้มีผลประโยชน์ร่วมกันกับผู้ยื่นข้อเสนอรายอื่นที่เข้ายื่นข้อเสนอให้แก่กรมปศุสัตว์ ณ วันประกาศประกวดราคาอิเล็กทรอนิกส์ หรือไม่เป็นผู้กระทำการอันเป็นการขัดขวางการแข่งขันอย่างเป็นธรรมในการประกวดราคาอิเล็กทรอนิกส์ครั้งนี้

๙. ไม่เป็นผู้ได้รับเอกสิทธิ์หรือความคุ้มกัน ซึ่งอาจปฏิเสธไม่ยอมขึ้นศาลไทย เว้นแต่รัฐบาลของผู้ยื่นข้อเสนอได้มีคำสั่งให้สละเอกสิทธิ์ความคุ้มกันเช่นนั้น

๑๐. ผู้ยื่นข้อเสนอต้องลงทะเบียนในระบบจัดซื้อจัดจ้างภาครัฐด้วยอิเล็กทรอนิกส์ (Electronic Government Procurement : e - GP) ของกรมบัญชีกลาง

ผู้ยื่นข้อเสนอต้องยื่นข้อเสนอและเสนอราคาทางระบบจัดซื้อจัดจ้างภาครัฐด้วยอิเล็กทรอนิกส์ ในวันที่ ..... ระหว่างเวลา ..... น. ถึง .....

ผู้สนใจสามารถขอรับเอกสารประกวดราคาอิเล็กทรอนิกส์ โดยดาวน์โหลดเอกสารผ่านทางระบบจัดซื้อจัดจ้างภาครัฐด้วยอิเล็กทรอนิกส์ตั้งแต่วันที่ประกาศจนถึงก่อนวันเสนอราคา

ผู้สนใจสามารถดูรายละเอียดได้ที่เว็บไซต์ <http://biologic.dld.go.th> หรือ [www.gprocurement.go.th](http://www.gprocurement.go.th) หรือสอบถามทางโทรศัพท์หมายเลข ๐-๔๔๓๑-๑๔๗๖ ในวันและเวลาราชการ

ประกาศ ณ วันที่ ๒๓ มกราคม พ.ศ. ๒๕๖๖

(นายจตุรนต์ พลราช)

ผู้อำนวยการสำนักเทคโนโลยีชีวภัณฑ์สัตว์

หมายเหตุ ผู้ประกอบการสามารถจัดเตรียมเอกสารประกอบการเสนอราคา (เอกสารส่วนที่ ๑ และเอกสารส่วนที่ ๒) ในระบบ e-GP ได้ตั้งแต่วันที่ ขอรับเอกสารจนถึงวันเสนอราคา

เอกสารประกวดราคาซื้อด้วยวิธีประกวดราคาอิเล็กทรอนิกส์ (e-bidding)

เลขที่ .....

การซื้อวัสดุโรงงาน จำนวน ๗ รายการ

ตามประกาศ สำนักเทคโนโลยีชีวภัณฑ์สัตว์ กรมปศุสัตว์

ลงวันที่ มกราคม ๒๕๖๖

สำนักเทคโนโลยีชีวภัณฑ์สัตว์ กรมปศุสัตว์ ซึ่งต่อไปนี้จะเรียกว่า "กรม" มีความประสงค์จะประกวดราคาซื้อด้วยวิธีประกวดราคาอิเล็กทรอนิกส์ ตามรายการ ดังนี้

๑. ขวดพลาสติกสำหรับบรรจุวัคซีน ขนาด ๕๐ มล.	จำนวน	๘๐,๐๐๐	ขวด/bottle
๒. ขวดพลาสติกบรรจุน้ำยาละลาย วัคซีนกาฬโรค เป็ด ขนาดบรรจุ ๑๐๐ มล.	จำนวน	๘๐,๐๐๐	ขวด/bottle
๓. ขวดพลาสติกสำหรับบรรจุวัคซีนโรค ปากและเท้าเปื่อยโค-กระบือ ขนาด ๕๐ มล.	จำนวน	๑๐๐,๐๐๐	ขวด/bottle
๔. ขวดพลาสติกสำหรับบรรจุวัคซีนโรค ปากและเท้าเปื่อยโค-กระบือ ขนาด ๒๕ มล.	จำนวน	๗๐๐,๐๐๐	ขวด/bottle
๕. ขวดพลาสติกบรรจุน้ำยาละลาย วัคซีนอหิวาต์สุกร ขนาดบรรจุ ๑๐ มล.	จำนวน	๒๕๐,๐๐๐	ขวด/bottle
๖. ขวดพลาสติกบรรจุน้ำยาละลายวัคซีน น布鲁เซลโลซิส ขนาดบรรจุ ๑๐ มล.	จำนวน	๒๐,๐๐๐	ขวด/bottle
๗. ขวดพลาสติกสำหรับบรรจุวัคซีน ขนาด ๒๕ มล.	จำนวน	๘๐,๐๐๐	ขวด/bottle

พัสดุที่จะซื้อจะต้องเป็นของแท้ ของใหม่ ไม่เคยใช้งานมาก่อน ไม่เป็นของเก่าเก็บ อยู่ในสภาพที่จะใช้งานได้ทันทีและมีคุณสมบัติเฉพาะตรงตามที่กำหนดไว้ในเอกสารประกวดราคาซื้อด้วยวิธีประกวดราคาอิเล็กทรอนิกส์ฉบับนี้ โดยมีข้อแนะนำและข้อกำหนด ดังต่อไปนี้

๑. เอกสารแนบท้ายเอกสารประกวดราคาอิเล็กทรอนิกส์

- ๑.๑ รายละเอียดคุณลักษณะเฉพาะ
- ๑.๒ แบบใบเสนอราคาที่กำหนดไว้ในระบบการจัดซื้อจัดจ้างภาครัฐด้วยอิเล็กทรอนิกส์
- ๑.๓ สัญญาซื้อขายทั่วไป
- ๑.๔ แบบหนังสือค้ำประกัน  
(๑) หลักประกันสัญญา
- ๑.๕ บทนิยาม  
(๑) ผู้มีผลประโยชน์ร่วมกัน

(๒) การขัดขวางการแข่งขันอย่างเป็นธรรม

๑.๖ แบบบัญชีเอกสารที่กำหนดไว้ในระบบจัดซื้อจัดจ้างภาครัฐด้วยอิเล็กทรอนิกส์

(๑) บัญชีเอกสารส่วนที่ ๑

(๒) บัญชีเอกสารส่วนที่ ๒

## ๒. คุณสมบัติของผู้ยื่นข้อเสนอ

๒.๑ มีความสามารถตามกฎหมาย

๒.๒ ไม่เป็นบุคคลล้มละลาย

๒.๓ ไม่อยู่ระหว่างเลิกกิจการ

๒.๔ ไม่เป็นบุคคลซึ่งอยู่ระหว่างถูกระงับการยื่นข้อเสนอหรือทำสัญญากับหน่วยงานของรัฐไว้ชั่วคราว เนื่องจากเป็นผู้ที่ไม่ผ่านเกณฑ์การประเมินผลการปฏิบัติงานของผู้ประกอบการตามระเบียบที่รัฐมนตรีว่าการกระทรวงการคลังกำหนดตามที่ประกาศเผยแพร่ในระบบเครือข่ายสารสนเทศของกรมบัญชีกลาง

๒.๕ ไม่เป็นบุคคลซึ่งถูกระงับชื่อไว้ในบัญชีรายชื่อผู้ทำงานและได้แจ้งเวียนชื่อให้เป็นผู้ทำงานของหน่วยงานของรัฐในระบบเครือข่ายสารสนเทศของกรมบัญชีกลาง ซึ่งรวมถึงนิติบุคคลที่ผู้ทำงานเป็นหุ้นส่วนผู้จัดการ กรรมการผู้จัดการ ผู้บริหาร ผู้มีอำนาจในการดำเนินงานในกิจการของนิติบุคคลนั้นด้วย

๒.๖ มีคุณสมบัติและไม่มีลักษณะต้องห้ามตามที่คณะกรรมการนโยบายการจัดซื้อจัดจ้างและการบริหารพัสดุภาครัฐกำหนดในราชกิจจานุเบกษา

๒.๗ เป็นนิติบุคคลผู้มีอาชีพขายพัสดุที่ประกวดราคาอิเล็กทรอนิกส์ดังกล่าว

๒.๘ ไม่เป็นผู้มีผลประโยชน์ร่วมกันกับผู้ยื่นข้อเสนอรายอื่นที่เข้ายื่นข้อเสนอให้แก่ กรม ฅ วัน ประกาศประกวดราคาอิเล็กทรอนิกส์ หรือไม่เป็นผู้กระทำการอันเป็นการขัดขวางการแข่งขันอย่างเป็นธรรมในการประกวดราคาอิเล็กทรอนิกส์ครั้งนี้

๒.๙ ไม่เป็นผู้ได้รับเอกสิทธิ์หรือความคุ้มกัน ซึ่งอาจปฏิเสธไม่ยอมขึ้นศาลไทย เว้นแต่รัฐบาลของผู้ยื่นข้อเสนอได้มีคำสั่งให้สละเอกสิทธิ์และความคุ้มกันเช่นนั้น

๒.๑๐ ผู้ยื่นข้อเสนอที่ยื่นข้อเสนอในรูปแบบของ "กิจการร่วมค้า" ต้องมีคุณสมบัติดังนี้

กรณีที่ข้อตกลงฯ กำหนดให้ผู้เข้าร่วมค้ารายใดรายหนึ่งเป็นผู้เข้าร่วมค้าหลัก ข้อตกลงฯ จะต้องมีการกำหนดสัดส่วนหน้าที่ และความรับผิดชอบในปริมาณงาน สิ่งของ หรือมูลค่าตามสัญญาของผู้เข้าร่วมค้าหลัก มากกว่าผู้เข้าร่วมค้ารายอื่นทุกราย

กรณีที่ข้อตกลงฯ กำหนดให้ผู้เข้าร่วมค้ารายใดรายหนึ่งเป็นผู้เข้าร่วมค้าหลักกิจการร่วมค่านั้นต้องใช้ผลงานของผู้เข้าร่วมค้าหลักรายเดียวเป็นผลงานของกิจการร่วมค้าที่ยื่นข้อเสนอ

สำหรับข้อตกลงฯ ที่ไม่ได้กำหนดให้ผู้เข้าร่วมค้ารายใดเป็นผู้เข้าร่วมค้าหลัก ผู้เข้าร่วมค้าทุกรายจะต้องมีคุณสมบัติครบถ้วนตามเงื่อนไขที่กำหนดไว้ในเอกสารเชิญชวน

๒.๑๑ ผู้ยื่นข้อเสนอต้องลงทะเบียนในระบบจัดซื้อจัดจ้างภาครัฐด้วยอิเล็กทรอนิกส์

(Electronic Government Procurement: e - GP) ของกรมบัญชีกลาง

## ๓. หลักฐานการยื่นข้อเสนอ

ผู้ยื่นข้อเสนอจะต้องเสนอเอกสารหลักฐานยื่นมาพร้อมกับการเสนอราคาทางระบบจัดซื้อจัดจ้างภาครัฐด้วยอิเล็กทรอนิกส์ โดยแยกเป็น ๒ ส่วน คือ

๓.๑ ส่วนที่ ๑ อย่างน้อยต้องมีเอกสารดังต่อไปนี้

(๑) ในกรณีผู้ยื่นข้อเสนอเป็นนิติบุคคล

(ก) ห้างหุ้นส่วนสามัญหรือห้างหุ้นส่วนจำกัด ให้ยื่นสำเนาหนังสือรับรองการจดทะเบียนนิติบุคคล บัญชีรายชื่อหุ้นส่วนผู้จัดการ ผู้มีอำนาจควบคุม (ถ้ามี) พร้อมทั้งรับรองสำเนาถูกต้อง

(ข) บริษัทจำกัดหรือบริษัทมหาชนจำกัด ให้ยื่นสำเนาหนังสือรับรองการจดทะเบียนนิติบุคคล หนังสือบริคณห์สนธิ บัญชีรายชื่อกรรมการผู้จัดการ ผู้มีอำนาจควบคุม (ถ้ามี) และบัญชีผู้ถือหุ้นรายใหญ่ (ถ้ามี) พร้อมทั้งรับรองสำเนาถูกต้อง

(๒) ในกรณีผู้ยื่นข้อเสนอเป็นบุคคลธรรมดาหรือคณะบุคคลที่มีโชินิติบุคคล ให้ยื่นสำเนาบัตรประจำตัวประชาชนของผู้ยื่น สำเนาข้อตกลงที่แสดงถึงการเข้าเป็นหุ้นส่วน (ถ้ามี) สำเนาบัตรประจำตัวประชาชนของผู้เป็นหุ้นส่วน หรือสำเนาหนังสือเดินทางของผู้เป็นหุ้นส่วนที่ได้ถือสัญชาติไทย พร้อมทั้งรับรองสำเนาถูกต้อง

(๓) ในกรณีผู้ยื่นข้อเสนอเป็นผู้ยื่นข้อเสนอร่วมกันในฐานะเป็นผู้ร่วมค้า ให้ยื่นสำเนาสัญญาของการเข้าร่วมค้า และเอกสารตามที่ระบุไว้ใน (๑) หรือ (๒) ของผู้ร่วมค้า แล้วแต่กรณี

(๔) เอกสารเพิ่มเติมอื่นๆ

(๔.๑) สำเนาทะเบียนพาณิชย์

(๔.๒) สำเนาใบทะเบียนภาษีมูลค่าเพิ่ม

(๕) บัญชีเอกสารส่วนที่ ๑ ทั้งหมดที่ได้ยื่นพร้อมกับการเสนอราคาทางระบบจัดซื้อจัดจ้างภาครัฐด้วยอิเล็กทรอนิกส์ ตามแบบในข้อ ๑.๖ (๑) โดยไม่ต้องแนบในรูปแบบ PDF File (Portable Document Format)

ทั้งนี้ เมื่อผู้ยื่นข้อเสนอดำเนินการแนบไฟล์เอกสารตามบัญชีเอกสารส่วนที่ ๑ ครบถ้วน ถูกต้องแล้ว ระบบจัดซื้อจัดจ้างภาครัฐด้วยอิเล็กทรอนิกส์จะสร้างบัญชีเอกสารส่วนที่ ๑ ตามแบบในข้อ ๑.๖ (๑) ให้โดยผู้ยื่นข้อเสนอไม่ต้องแนบบัญชีเอกสารส่วนที่ ๑ ดังกล่าวในรูปแบบ PDF File (Portable Document Format)

### ๓.๒ ส่วนที่ ๒ อย่างน้อยต้องมีเอกสารดังต่อไปนี้

(๑) ในกรณีที่ผู้ยื่นข้อเสนอมอบอำนาจให้บุคคลอื่นกระทำการแทนให้แนบหนังสือมอบอำนาจซึ่งติดอากรแสตมป์ตามกฎหมาย โดยมีหลักฐานแสดงตัวตนของผู้มอบอำนาจและผู้รับมอบอำนาจ ทั้งนี้หากผู้รับมอบอำนาจเป็นบุคคลธรรมดาต้องเป็นผู้ที่บรรลุนิติภาวะตามกฎหมายแล้วเท่านั้น

(๒) แคตตาล็อกและ/หรือแบบรูปรายการละเอียดคุณลักษณะเฉพาะ ตามข้อ ๔.๔

(๓) รายการพิจารณาที่ ๑ ขวดพลาสติกสำหรับบรรจุวัคซีน ขนาด ๕๐ มล.

(๓.๑) สำเนาใบขึ้นทะเบียนผู้ประกอบการวิสาหกิจขนาดกลางและขนาดย่อม (SMEs) (ถ้ามี)

(๓.๒) สำเนาหนังสือรับรองสินค้า Made In Thailand ของสภาอุตสาหกรรมแห่งประเทศไทย (ถ้ามี)

(๔) รายการพิจารณาที่ ๒ ขวดพลาสติกบรรจุน้ำยาละลายวัคซีนกาฬโรค เป็ด ขนาดบรรจุ ๑๐๐ มล.

(๔.๑) สำเนาใบขึ้นทะเบียนผู้ประกอบการวิสาหกิจขนาดกลางและขนาดย่อม (SMEs) (ถ้ามี)

(๔.๒) สำเนาหนังสือรับรองสินค้า Made In Thailand ของสภาอุตสาหกรรม

แห่งประเทศไทย (ถ้ามี)

(๕) รายการพิจารณาที่ ๓ ขวดพลาสติกสำหรับบรรจุวัคซีนโรคปากและเท้าเปื่อยโค-

กระบือ ขนาด ๕๐ มล.

(๕.๑) สำเนาใบขึ้นทะเบียนผู้ประกอบการวิสาหกิจขนาดกลางและขนาดย่อม

(SMEs) (ถ้ามี)

(๕.๒) สำเนาหนังสือรับรองสินค้า Made In Thailand ของสภาอุตสาหกรรม

แห่งประเทศไทย (ถ้ามี)

(๖) รายการพิจารณาที่ ๔ ขวดพลาสติกสำหรับบรรจุวัคซีนโรคปากและเท้าเปื่อยโค-

กระบือ ขนาด ๒๕ มล.

(๖.๑) สำเนาใบขึ้นทะเบียนผู้ประกอบการวิสาหกิจขนาดกลางและขนาดย่อม

(SMEs) (ถ้ามี)

(๖.๒) สำเนาหนังสือรับรองสินค้า Made In Thailand ของสภาอุตสาหกรรม

แห่งประเทศไทย (ถ้ามี)

(๗) รายการพิจารณาที่ ๕ ขวดพลาสติกบรรจุน้ำยาละลายวัคซีนอหิวาต์สุกร ขนาด

บรรจุ ๑๐ มล.

(๗.๑) สำเนาใบขึ้นทะเบียนผู้ประกอบการวิสาหกิจขนาดกลางและขนาดย่อม

(SMEs) (ถ้ามี)

(๗.๒) สำเนาหนังสือรับรองสินค้า Made In Thailand ของสภาอุตสาหกรรม

แห่งประเทศไทย (ถ้ามี)

(๘) รายการพิจารณาที่ ๖ ขวดพลาสติกบรรจุน้ำยาละลายวัคซีนบรูเซลโลซิส ขนาด

บรรจุ ๑๐ มล.

(๘.๑) สำเนาใบขึ้นทะเบียนผู้ประกอบการวิสาหกิจขนาดกลางและขนาดย่อม

(SMEs) (ถ้ามี)

(๘.๒) สำเนาหนังสือรับรองสินค้า Made In Thailand ของสภาอุตสาหกรรม

แห่งประเทศไทย (ถ้ามี)

(๙) รายการพิจารณาที่ ๗ ขวดพลาสติกสำหรับบรรจุวัคซีน ขนาด ๒๕ มล.

(๙.๑) สำเนาใบขึ้นทะเบียนผู้ประกอบการวิสาหกิจขนาดกลางและขนาดย่อม

(SMEs) (ถ้ามี)

(๙.๒) สำเนาหนังสือรับรองสินค้า Made In Thailand ของสภาอุตสาหกรรม

แห่งประเทศไทย (ถ้ามี)

รายการพิจารณาที่ ๑ - ๗ หากผู้ยื่นข้อเสนอไม่ยื่นสำเนาใบขึ้นทะเบียนผู้ประกอบการวิสาหกิจขนาดกลางและขนาดย่อม (SMEs) ผู้ยื่นข้อเสนอรายนั้นก็จะไม่ได้รับสิทธิการได้แต้มต่อในการเสนอราคา ดังกล่าว ดังนั้น กรณีผู้ยื่นข้อเสนอที่ผู้ประกอบการ SMEs แต่ไม่ยื่นสำเนาใบขึ้นทะเบียนฯ ไม่ถือว่าผู้ยื่นข้อเสนอรายนั้น เป็นผู้ไม่ผ่านคุณสมบัติแต่อย่างใด

รายการพิจารณาที่ ๑ - ๗ หากผู้ยื่นข้อเสนอไม่ยื่นสำเนาหนังสือรับรองสินค้า ผู้

ยื่นข้อเสนอรายนั้นก็จะไม่ได้รับสิทธิการได้แต้มต่อในการเสนอราคาดังกล่าว ดังนั้น กรณีผู้ยื่นข้อเสนอไม่ยื่นสำเนา หนังสือรับรองสินค้าฯ ไม่ถือว่าผู้ยื่นข้อเสนอรายนั้นเป็นผู้ไม่ผ่านคุณสมบัติแต่อย่างใด

(๑๐) เอกสารอื่นๆ

รายการที่ ๑-๗

- หนังสือรับรองมาตรฐาน มอก.๕๓๑-๒๕๕๘ และแคตตาล็อกเม็ดพลาสติก

ต้นฉบับ หรือสำเนาพร้อมรับรองสำเนาถูกต้อง

- หนังสือรับรองมาตรฐาน ISO ๙๐๐๑

(๑๐) บัญชีเอกสารส่วนที่ ๒ ทั้งหมดที่ได้ยื่นพร้อมกับการเสนอราคาทางระบบจัดซื้อ

จัดจ้างภาครัฐด้วยอิเล็กทรอนิกส์ ตามแบบในข้อ ๑.๖ (๒) โดยไม่ต้องแนบในรูปแบบ PDF File (Portable Document Format)

ทั้งนี้ เมื่อผู้ยื่นข้อเสนอดำเนินการแนบไฟล์เอกสารตามบัญชีเอกสารส่วนที่ ๒ ครบถ้วน ถูกต้องแล้ว ระบบจัดซื้อจัดจ้างภาครัฐด้วยอิเล็กทรอนิกส์จะสร้างบัญชีเอกสารส่วนที่ ๒ ตามแบบในข้อ ๑.๖ (๒) ให้โดยผู้ยื่นข้อเสนอไม่ต้องแนบบัญชีเอกสารส่วนที่ ๒ ดังกล่าวในรูปแบบ PDF File (Portable Document Format)

#### ๔. การเสนอราคา

##### ๔.๑ ผู้ยื่นข้อเสนอต้องยื่นข้อเสนอและเสนอราคาทางระบบจัดซื้อจัดจ้างภาครัฐด้วย

อิเล็กทรอนิกส์ตามที่กำหนดไว้ในเอกสารประกวดราคาอิเล็กทรอนิกส์นี้ โดยไม่มีเงื่อนไขใดๆ ทั้งสิ้น และจะต้องกรอกข้อความให้ถูกต้องครบถ้วน พร้อมทั้งหลักฐานแสดงตัวตนและทำการยืนยันตัวตนของผู้ยื่นข้อเสนอโดยไม่ต้องแนบบใบเสนอราคาในรูปแบบ PDF File (Portable Document Format)

##### ๔.๒ ในการเสนอราคาให้เสนอราคาเป็นเงินบาท และเสนอราคาได้เพียงครั้งเดียวและราคา

เดียวโดยเสนอราคารวม และหรือราคาต่อหน่วย และหรือต่อรายการ ตามเงื่อนไขที่ระบุไว้ท้ายใบเสนอราคาให้ถูกต้อง ทั้งนี้ ราคารวมที่เสนอจะต้องตรงกันทั้งตัวเลขและตัวหนังสือ ถ้าตัวเลขและตัวหนังสือไม่ตรงกัน ให้ถือตัวหนังสือเป็นสำคัญ โดยคิดราคารวมทั้งสิ้นซึ่งรวมค่าภาษีมูลค่าเพิ่ม ภาษีอากรอื่น ค่าขนส่ง ค่าจดทะเบียน และค่าใช้จ่ายอื่นๆ ทั้งปวงไว้แล้ว จนกระทั่งส่งมอบพัสดุให้ ณ สำนักเทคโนโลยีชีวภัณฑ์สัตว์ กรมปศุสัตว์ นครราชสีมา

ราคาที่เสนอจะต้องเสนอกำหนดยื่นราคาไม่น้อยกว่า ๑๒๐ วัน ตั้งแต่วันเสนอราคาโดยภายในกำหนดยื่นราคา ผู้ยื่นข้อเสนอต้องรับผิดชอบราคาที่ตนได้เสนอไว้ และจะถอนการเสนอราคามีได้

##### ๔.๓ ผู้ยื่นข้อเสนอจะต้องเสนอกำหนดเวลาส่งมอบพัสดุตามรายละเอียดดังนี้

รายการที่ ๑,๒,๓,๖ และ ๗ ส่งมอบภายใน ๙๐ วัน นับถัดจากวันลงนามในสัญญา

ซื้อขาย

รายการที่ ๔ และ ๕ ส่งมอบจำนวน ๒ งวด

- งวดที่ ๑ ภายใน ๙๐ วัน นับถัดจากวันลงนามในสัญญาซื้อขาย

- งวดที่ ๒ ภายใน ๖๐ วัน นับถัดจากวันครบกำหนดส่งมอบภายใน งวดที่ ๑

##### ๔.๔ ผู้ยื่นข้อเสนอจะต้องส่งแคตตาล็อก และหรือรายละเอียดคุณลักษณะเฉพาะของ วัสดุ

โรงงาน จำนวน ๗ รายการ ไปพร้อมการเสนอราคาทางระบบจัดซื้อจัดจ้างภาครัฐด้วยอิเล็กทรอนิกส์ เพื่อประกอบการพิจารณา หลักฐานดังกล่าวนี้ กรมจะยึดไว้เป็นเอกสารของทางราชการ

##### ๔.๕ ผู้ยื่นข้อเสนอจะต้องส่งตัวอย่างของพัสดุที่เสนอ

รายการที่ ๑ จำนวน ไม่น้อยกว่า ๑๙๕ ขวด

รายการที่ ๒ จำนวน ไม่น้อยกว่า ๑๕๐ ขวด

รายการที่ ๓ จำนวน ไม่น้อยกว่า ๔๐๐ ขวด

รายการที่ ๔ จำนวน ไม่น้อยกว่า ๘๐๐ ขวด

รายการที่ ๕ จำนวน ไม่น้อยกว่า ๑,๐๐๐ ขวด

รายการที่ ๖ จำนวน ไม่น้อยกว่า ๑,๐๐๐ ขวด

รายการที่ ๗ จำนวน ไม่น้อยกว่า ๘๐๐ ขวด

โดยลงลายมือผู้ยื่นข้อเสนอพร้อมประทับตรา (ถ้ามี) กำกับในเอกสารด้วย พร้อมสรุปจำนวน เอกสารที่จัดส่งหรือนำมาแสดง ตามบัญชีเอกสารส่วนที่ ๒ ตามแบบในข้อ ๑.๖(๒) เพื่อใช้ในการตรวจทดลองหรือ ประกอบการพิจารณา ในวันที่ ..... ระหว่างเวลา ..... น. ถึง ..... น. ณ สำนัก เทคโนโลยีชีวภัณฑ์สัตว์ กรมปศุสัตว์ นครราชสีมา

ทั้งนี้ กรมจะไม่รับผิดชอบในความเสียหายใด ๆ ที่เกิดขึ้นแก่ตัวอย่างดังกล่าว ตัวอย่างที่เหลือหรือไม่ใช้ แล้ว กรมจะคืนให้แก่ผู้ยื่นข้อเสนอ

๔.๖ ก่อนเสนอราคา ผู้ยื่นข้อเสนอควรตรวจสอบร่างสัญญา รายละเอียดคุณลักษณะเฉพาะ ฯลฯ ให้ถี่ถ้วนและเข้าใจเอกสารประกวดราคาอิเล็กทรอนิกส์ทั้งหมดเสียก่อนที่จะตกลงยื่นข้อเสนอตามเงื่อนไขใน เอกสารประกวดราคาซื้ออิเล็กทรอนิกส์

๔.๗ ผู้ยื่นข้อเสนอจะต้องยื่นข้อเสนอและเสนอราคาทางระบบการจัดซื้อจัดจ้างภาครัฐด้วย อิเล็กทรอนิกส์ในวันที่ ..... ระหว่างเวลา ..... น. ถึง ..... น. และเวลาในการเสนอ ราคาให้ถือตามเวลาของระบบการจัดซื้อจัดจ้างภาครัฐด้วยอิเล็กทรอนิกส์เป็นเกณฑ์

เมื่อพ้นกำหนดเวลายื่นข้อเสนอและเสนอราคาแล้ว จะไม่รับเอกสารการยื่นข้อเสนอและการ เสนอราคาใดๆ โดยเด็ดขาด

๔.๘ ผู้ยื่นข้อเสนอต้องจัดทำเอกสารสำหรับการเสนอราคาในรูปแบบไฟล์เอกสาร ประเภท PDF File (Portable Document Format) โดยผู้ยื่นข้อเสนอต้องเป็นผู้รับผิดชอบตรวจสอบความครบถ้วน ถูกต้อง และชัดเจนของเอกสาร PDF File ก่อนที่จะยืนยันการเสนอราคา แล้วจึงส่งข้อมูล (Upload) เพื่อเป็นการ เสนอราคาให้แก่ กรม ผ่านทางระบบจัดซื้อจัดจ้างภาครัฐด้วยอิเล็กทรอนิกส์

๔.๙ คณะกรรมการพิจารณาผลการประกวดราคาอิเล็กทรอนิกส์ จะดำเนินการตรวจสอบ คุณสมบัติของผู้ยื่นข้อเสนอแต่ละรายว่า เป็นผู้ยื่นข้อเสนอที่มีผลประโยชน์ร่วมกันกับผู้ยื่นเสนอรายอื่น ตามข้อ ๑.๕ (๑) หรือไม่ หากปรากฏว่าผู้ยื่นข้อเสนอรายใดเป็นผู้ยื่นข้อเสนอที่มีผลประโยชน์ร่วมกันกับผู้ยื่นเสนอรายอื่น คณะ กรรมการฯ จะตัดรายชื่อผู้ยื่นข้อเสนอที่มีผลประโยชน์ร่วมกันนั้นออกจากการเป็นผู้ยื่นข้อเสนอ

หากปรากฏต่อคณะกรรมการพิจารณาผลการประกวดราคาอิเล็กทรอนิกส์ว่า ก่อนหรือในขณะที่ มีการพิจารณาข้อเสนอ มีผู้ยื่นข้อเสนอรายใดกระทำการอันเป็นการขัดขวางการแข่งขันอย่างเป็นธรรมตามข้อ ๑.๕ (๒) และคณะกรรมการฯ เชื่อว่ามีการกระทำอันเป็นการขัดขวางการแข่งขันอย่างเป็นธรรม คณะกรรมการฯ จะตัดรายชื่อ ผู้ยื่นข้อเสนอรายนั้นออกจากการเป็นผู้ยื่นข้อเสนอ และกรม จะพิจารณาลงโทษผู้ยื่นข้อเสนอดังกล่าวเป็นผู้ทำงาน เว้น แต่ กรม จะพิจารณาเห็นว่าผู้ยื่นข้อเสนอรายนั้นมิใช่เป็นผู้ริเริ่มให้มีการกระทำดังกล่าวและได้ให้ความร่วมมือเป็น ประโยชน์ต่อการพิจารณาของ กรม

๔.๑๐ ผู้ยื่นข้อเสนอจะต้องปฏิบัติ ดังนี้

(๑) ปฏิบัติตามเงื่อนไขที่ระบุไว้ในเอกสารประกวดราคาอิเล็กทรอนิกส์



(๒) ราคาที่เสนอจะต้องเป็นราคาที่รวมภาษีมูลค่าเพิ่ม และภาษีอื่นๆ (ถ้ามี) รวมค่าใช้จ่ายทั้งปวงไว้ด้วยแล้ว

(๓) ผู้ยื่นข้อเสนอจะต้องลงทะเบียนเพื่อเข้าสู่กระบวนการเสนอราคา ตามวัน เวลา ที่กำหนด

(๔) ผู้ยื่นข้อเสนอจะถอนการเสนอราคาที่เสนอแล้วไม่ได้

(๕) ผู้ยื่นข้อเสนอต้องศึกษาและทำความเข้าใจในระบบและวิธีการเสนอราคาด้วยวิธีประกวดราคาอิเล็กทรอนิกส์ ของกรมบัญชีกลางที่แสดงไว้ในเว็บไซต์ [www.gprocurement.go.th](http://www.gprocurement.go.th)

## ๕. หลักเกณฑ์และสิทธิในการพิจารณา

๕.๑ ในการพิจารณาผลการยื่นข้อเสนอประกวดราคาอิเล็กทรอนิกส์ครั้งนี้ กรมจะพิจารณาตัดสินโดยใช้หลักเกณฑ์ ราคา

๕.๒ การพิจารณาผู้ชนะการยื่นข้อเสนอ

กรณีใช้หลักเกณฑ์ราคาในการพิจารณาผู้ชนะการยื่นข้อเสนอ กรม จะพิจารณาจากราคาต่ำสุดแต่ละรายการ

๕.๓ หากผู้ยื่นข้อเสนอรายใดมีคุณสมบัติไม่ถูกต้องตามข้อ ๒ หรือยื่นหลักฐานการยื่นข้อเสนอไม่ถูกต้อง หรือไม่ครบถ้วนตามข้อ ๓ หรือยื่นข้อเสนอไม่ถูกต้องตามข้อ ๔ คณะกรรมการพิจารณาผลการประกวดราคาอิเล็กทรอนิกส์จะไม่รับพิจารณาข้อเสนอของผู้ยื่นข้อเสนอรายนั้น เว้นแต่ ผู้ยื่นข้อเสนอรายใดเสนอเอกสารทางเทคนิคหรือรายละเอียดคุณลักษณะเฉพาะของพัสดุที่จะขายไม่ครบถ้วน หรือเสนอรายละเอียดแตกต่างไปจากเงื่อนไขที่กรมกำหนดไว้ในประกาศและเอกสารประกวดราคาอิเล็กทรอนิกส์ ในส่วนที่มีใช้สาระสำคัญและความแตกต่างนั้นไม่มีผลทำให้เกิดการได้เปรียบเสียเปรียบต่อผู้ยื่นข้อเสนอรายอื่น หรือเป็นการผิดพลาดเล็กน้อย คณะกรรมการฯ อาจพิจารณาผ่อนปรนการตัดสินผู้ยื่นข้อเสนอรายนั้น

๕.๔ กรมสงวนสิทธิไม่พิจารณาข้อเสนอของผู้ยื่นข้อเสนอโดยไม่มีการผ่อนผัน ในกรณีดังต่อไปนี้

(๑) ไม่ปรากฏชื่อผู้ยื่นข้อเสนอรายนั้นในบัญชีรายชื่อผู้รับเอกสารประกวดราคาอิเล็กทรอนิกส์ทางระบบจัดซื้อจัดจ้างด้วยอิเล็กทรอนิกส์ หรือบัญชีรายชื่อผู้ซื้อเอกสารประกวดราคาอิเล็กทรอนิกส์ทางระบบจัดซื้อจัดจ้างด้วยอิเล็กทรอนิกส์ ของกรม

(๒) ไม่กรอกชื่อผู้ยื่นข้อเสนอในการเสนอราคาทางระบบจัดซื้อจัดจ้างด้วยอิเล็กทรอนิกส์

(๓) เสนอรายละเอียดแตกต่างไปจากเงื่อนไขที่กำหนดในเอกสารประกวดราคาอิเล็กทรอนิกส์ที่เป็นสาระสำคัญ หรือมีผลทำให้เกิดความได้เปรียบเสียเปรียบแก่ผู้ยื่นข้อเสนอรายอื่น

๕.๕ ในการตัดสินการประกวดราคาอิเล็กทรอนิกส์หรือในการทำสัญญา คณะกรรมการพิจารณาผลการประกวดราคาอิเล็กทรอนิกส์หรือกรมมีสิทธิให้ผู้ยื่นข้อเสนอชี้แจงข้อเท็จจริงเพิ่มเติมได้ กรม มีสิทธิที่จะไม่รับข้อเสนอ ไม่รับราคา หรือไม่ทำสัญญา หากข้อเท็จจริงดังกล่าวไม่เหมาะสมหรือไม่ถูกต้อง

๕.๖ กรมทรงไว้ซึ่งสิทธิที่จะไม่รับราคาต่ำสุด หรือราคาหนึ่งราคาใด หรือราคาที่ยื่นทั้งหมดก็ได้ และอาจพิจารณาเลือกซื้อในจำนวน หรือขนาด หรือเฉพาะรายการหนึ่งรายการใด หรืออาจจะยกเลิกการประกวดราคาอิเล็กทรอนิกส์โดยไม่พิจารณาจัดซื้อเลยก็ได้ สุดแต่จะพิจารณา ทั้งนี้ เพื่อประโยชน์ของทางราชการเป็นสำคัญ และให้ถือว่าการตัดสินของ กรมเป็นเด็ดขาด ผู้ยื่นข้อเสนอจะเรียกร้องค่าใช้จ่าย หรือค่าเสียหายใดๆ มิได้ รวม

ทั้งกรม จะพิจารณายกเลิกการประกวดราคาอิเล็กทรอนิกส์และลงโทษผู้ยื่นข้อเสนอเป็นผู้ทำงาน ไม่ว่าจะเป็นผู้ยื่นข้อเสนอที่ได้รับการคัดเลือกหรือไม่ก็ตาม หากมีเหตุที่เชื่อถือได้ว่าการยื่นข้อเสนอกระทำการโดยไม่สุจริต เช่น การเสนอเอกสารอันเป็นเท็จ หรือใช้ข้อมูลคลลธรรมดา หรือนิตบุคคลอื่นมาเสนอราคาแทน เป็นต้น

ในกรณีที่ผู้ยื่นข้อเสนอรายที่เสนอราคาต่ำสุด เสนอราคาต่ำจนคาดหมายได้ว่าไม่อาจดำเนินงานตามเอกสารประกวดราคาอิเล็กทรอนิกส์ได้ คณะกรรมการพิจารณาผลการประกวดราคาอิเล็กทรอนิกส์หรือกรม จะให้ผู้ยื่นข้อเสนอที่ชนะและแสดงหลักฐานที่ทำให้เชื่อได้ว่า ผู้ยื่นข้อเสนอสามารถดำเนินการตามเอกสารประกวดราคาอิเล็กทรอนิกส์ให้เสร็จสมบูรณ์ หากคำชี้แจงไม่เป็นที่รับฟังได้ กรม มีสิทธิที่จะไม่รับข้อเสนอหรือไม่รับราคาของผู้ยื่นข้อเสนอรายนั้น ทั้งนี้ ผู้ยื่นข้อเสนอดังกล่าวไม่มีสิทธิเรียกร้องค่าใช้จ่ายหรือค่าเสียหายใดๆ จากกรม

๕.๗ ก่อนลงนามในสัญญากรมอาจประกาศยกเลิกการประกวดราคาอิเล็กทรอนิกส์ หากปรากฏว่ามีการกระทำที่เข้าลักษณะผู้ยื่นข้อเสนอที่ชนะการประกวดราคาหรือที่ได้รับการคัดเลือกมีผลประโยชน์ร่วมกัน หรือมีส่วนได้เสียกับผู้ยื่นข้อเสนอรายอื่น หรือขัดขวางการแข่งขันอย่างเป็นธรรม หรือสมยอมกันกับผู้ยื่นข้อเสนอรายอื่น หรือเจ้าหน้าที่ในการเสนอราคา หรือสื่อว่ากระทำการทุจริตอื่นใดในการเสนอราคา

๕.๘ หากผู้ยื่นข้อเสนอซึ่งเป็นผู้ประกอบการ SMEs เสนอราคาสูงกว่าราคาต่ำสุดของผู้ยื่นข้อเสนอรายอื่นที่ไม่เกินร้อยละ ๑๐ ให้หน่วยงานของรัฐจัดซื้อจัดจ้างจากผู้ประกอบการ SMEs ดังกล่าว โดยจัดเรียงลำดับผู้ยื่นข้อเสนอซึ่งเป็นผู้ประกอบการ SMEs ซึ่งเสนอราคาสูงกว่าราคาต่ำสุดของผู้ยื่นข้อเสนอรายอื่นไม่เกินร้อยละ ๑๐ ที่จะเรียกมาทำสัญญาไม่เกิน ๓ ราย

ผู้ยื่นข้อเสนอที่เป็นกิจการร่วมค้าที่จะได้สิทธิตามวรรคหนึ่ง ผู้เข้าร่วมค้าทุกรายจะต้องเป็นผู้ประกอบการ SMEs

๕.๙ หากผู้ยื่นข้อเสนอซึ่งมิใช่ผู้ประกอบการ SMEs แต่เป็นบุคคลธรรมดาที่ถือสัญชาติไทย หรือนิตบุคคลที่จัดตั้งขึ้นตามกฎหมายไทยเสนอราคาสูงกว่าราคาต่ำสุดของผู้ยื่นข้อเสนอซึ่งเป็นผู้ประกอบการธรรมดาที่มีได้ถือสัญชาติไทยหรือนิตบุคคลที่จัดตั้งขึ้นตามกฎหมายของต่างประเทศไม่เกินร้อยละ ๓ ให้หน่วยงานของรัฐจัดซื้อหรือจัดจ้างจากผู้ยื่นข้อเสนอซึ่งเป็นผู้ประกอบการธรรมดาที่ถือสัญชาติไทยหรือนิตบุคคลที่จัดตั้งขึ้นตามกฎหมายไทยดังกล่าว

ผู้ยื่นข้อเสนอที่เป็นกิจการร่วมค้าที่จะได้สิทธิตามวรรคหนึ่ง ผู้เข้าร่วมค้าทุกรายจะต้องเป็นผู้ประกอบการที่เป็นบุคคลธรรมดาที่ถือสัญชาติไทยหรือนิตบุคคลที่จัดตั้งขึ้นตามกฎหมายไทย

## ๖. การทำสัญญาซื้อขาย

๖.๑ ในกรณีที่ผู้ชนะการประกวดราคาอิเล็กทรอนิกส์ สามารถส่งมอบสิ่งของได้ครบถ้วน ภายใน ๕ วันทำการ นับแต่วันที่ทำข้อตกลงซื้อกรมจะพิจารณาจัดทำข้อตกลงเป็นหนังสือแทนการทำสัญญาตามแบบสัญญาดังระบุ ในข้อ ๑.๓ ก็ได้

๖.๒ ในกรณีที่ผู้ชนะการประกวดราคาอิเล็กทรอนิกส์ไม่สามารถส่งมอบสิ่งของได้ครบถ้วน ภายใน ๕ วันทำการ หรือกรมเห็นว่าไม่สมควรจัดทำข้อตกลงเป็นหนังสือ ตามข้อ ๖.๑ ผู้ชนะการประกวดราคาอิเล็กทรอนิกส์จะต้องทำสัญญาซื้อขายตามแบบสัญญาดังระบุในข้อ ๑.๓ หรือทำข้อตกลงเป็นหนังสือ กับกรมภายใน ๗ วัน นับถัดจากวันที่ได้รับแจ้ง และจะต้องวางหลักประกันสัญญาเป็นจำนวนเงินเท่ากับร้อยละ ๕ ของราคาค่าสิ่งของที่ประกวดราคาอิเล็กทรอนิกส์ให้กรมยึดถือไว้ในขณะทำสัญญา โดยใช้หลักประกันอย่างหนึ่งอย่างใดดังต่อไปนี้

(๑) เงินสด

(๒) เช็คหรือตราพท์ที่ธนาคารเซ็นสั่งจ่าย ซึ่งเป็นเช็คหรือตราพท์ลงวันที่ที่ใช้เช็คหรือตราพท์นั้นชำระต่อเจ้าหน้าที่ในวันทำสัญญา หรือก่อนวันนั้นไม่เกิน ๓ วันทำการ

(๓) หนังสือค้ำประกันของธนาคารภายในประเทศ ตามตัวอย่างที่คณะกรรมการนโยบายกำหนด ดังระบุในข้อ ๑.๔ (๒) หรือจะเป็นหนังสือค้ำประกันอิเล็กทรอนิกส์ตามวิธีการที่กรมบัญชีกลางกำหนด

(๔) หนังสือค้ำประกันของบริษัทเงินทุน หรือบริษัทเงินทุนหลักทรัพย์ที่ได้รับอนุญาตให้ประกอบกิจการเงินทุนเพื่อการพาณิชย์และประกอบธุรกิจค้ำประกันตามประกาศของธนาคารแห่งประเทศไทย ตามรายชื่อบริษัทเงินทุนที่ธนาคารแห่งประเทศไทยแจ้งเวียนให้ทราบ โดยอนุโลมให้ใช้ตามตัวอย่างหนังสือค้ำประกันของธนาคารที่คณะกรรมการนโยบายกำหนด ดังระบุในข้อ ๑.๔ (๒)

(๕) พันธบัตรรัฐบาลไทย

หลักประกันนี้จะคืนให้ โดยไม่มีดอกเบี้ยภายใน ๑๕ วัน นับถัดจากวันที่ผู้ชนะการประกวดราคาอิเล็กทรอนิกส์ (ผู้ขาย) พ้นจากข้อผูกพันตามสัญญาซื้อขายแล้ว

หลักประกันนี้จะคืนให้ โดยไม่มีดอกเบี้ย ตามอัตราส่วนของพัสดุที่ซื้อซึ่งกรม ได้รับมอบไว้แล้ว

#### ๗. ค่าจ้างและการจ่ายเงิน

กรม จะจ่ายค่าสิ่งของซึ่งได้รวมภาษีมูลค่าเพิ่ม ตลอดจนภาษีอากรอื่นๆ และค่าใช้จ่ายหึ่งป่วงแล้วให้แก่ผู้ยื่นข้อเสนอที่ได้รับการคัดเลือกให้เป็นผู้ขาย เมื่อผู้ขายได้ส่งมอบสิ่งของได้ครบถ้วนตามสัญญาซื้อขายหรือข้อตกลงเป็นหนังสือ และกรม ได้ตรวจรับมอบสิ่งของไว้เรียบร้อยแล้ว

#### ๘. อัตราค่าปรับ

ค่าปรับตามแบบสัญญาซื้อขายแนบท้ายเอกสารประกวดราคาอิเล็กทรอนิกส์นี้ หรือข้อตกลงซื้อขายเป็นหนังสือ ให้คิดในอัตราร้อยละ ๐.๒๐ ของราคาค่าสิ่งของที่ยังไม่ได้รับมอบต่อวัน

#### ๙. การรับประกันความชำรุดบกพร่อง

ผู้ชนะการประกวดราคาอิเล็กทรอนิกส์ ซึ่งได้ทำสัญญาซื้อขายตามแบบดังระบุในข้อ ๑.๓ หรือทำข้อตกลงซื้อเป็นหนังสือ แล้วแต่กรณี จะต้องรับประกันความชำรุดบกพร่องของสิ่งของที่ซื้อขายที่เกิดขึ้นภายในระยะเวลาไม่น้อยกว่า ๓ เดือน นับถัดจากวันที่ กรม ได้รับมอบสิ่งของ โดยต้องบริหารจัดการซ่อมแซมแก้ไขให้ใช้การได้ดีดังเดิมภายใน ๑๕ วัน นับถัดจากวันที่ได้รับแจ้งความชำรุดบกพร่อง

#### ๑๐. ข้อสงวนสิทธิ์ในการยื่นข้อเสนอและอื่นๆ

๑๐.๑ เงินค่าพัสดุสำหรับการซื้อครั้งนี้ ได้มาจากเงินงบประมาณเงินหมุนเวียนเพื่อผลิตวัคซีนจำหน่ายประจำปีงบประมาณ พ.ศ.๒๕๖๖

การลงนามในสัญญาจะกระทำได้ ต่อเมื่อกรมได้รับอนุมัติเงินค่าพัสดุจากกระทรวงการคลัง แล้วเท่านั้น

๑๐.๒ เมื่อกรมได้คัดเลือกผู้ยื่นข้อเสนอรายใดให้เป็นผู้ขาย และได้ตกลงซื้อสิ่งของตามการประกวดราคาอิเล็กทรอนิกส์แล้ว ถ้าผู้ขายจะต้องสั่งหรือนำสิ่งของดังกล่าวเข้ามาจากต่างประเทศและของนั้นต้องนำเข้ามาโดยทางเรือในเส้นทางที่มีเรือไทยเดินอยู่ และสามารถให้บริการรับขนได้ตามที่รัฐมนตรีว่าการกระทรวงคมนาคม ประกาศกำหนด ผู้ยื่นข้อเสนอซึ่งเป็นผู้ขายจะต้องปฏิบัติตามกฎหมายว่าด้วยการส่งเสริมการพาณิชย์ ดังนี้

(๑) แจ้งการสั่งหรือนำสิ่งของที่ซื้อขายดังกล่าวเข้ามาจากต่างประเทศต่อกรมเจ้าท่า ภายใน ๗ วัน นับตั้งแต่วันที่ผู้ขายสั่ง หรือซื้อของจากต่างประเทศ เว้นแต่เป็นของที่รัฐมนตรีว่าการกระทรวงคมนาคม ประกาศยกเว้นให้บรรทุกโดยเรืออื่นได้

(๒) จัดการให้สิ่งของที่ซื้อขายดังกล่าวบรรทุกโดยเรือไทย หรือเรือที่มีสิทธิเช่นเดียวกับเรือไทย จากต่างประเทศมายังประเทศไทย เว้นแต่จะได้รับอนุญาตจากกรมเจ้าท่า ให้บรรทุกสิ่งของนั้นโดยเรืออื่นที่

มิใช่เรือไทย ซึ่งจะต้องได้รับอนุญาตเช่นนั้นก่อนบรรทุกของลงเรืออื่น หรือเป็นของที่รัฐมนตรีว่าการกระทรวงคมนาคม ประกาศยกเว้นให้บรรทุกโดยเรืออื่น

(๓) ในกรณีที่ไม่ปฏิบัติตาม (๑) หรือ (๒) ผู้ขายจะต้องรับผิดชอบตามกฎหมายว่าด้วยการ ส่งเสริมการพาณิชย์

๑๐.๓ ผู้ยื่นข้อเสนอซึ่งกรมได้คัดเลือกแล้ว ไม่ไปทำสัญญาหรือข้อตกลงซื้อเป็นหนังสือภายใน เวลาที่กำหนด ดังระบุไว้ในข้อ ๗ กรมจะริบหลักประกันการยื่นข้อเสนอ หรือเรียกร้องจากผู้ออกหนังสือค้ำประกันการ ยื่นข้อเสนอทันที และอาจพิจารณาเรียกร้องให้ชดใช้ความเสียหายอื่น (ถ้ามี) รวมทั้งจะพิจารณาให้เป็นผู้ทำงาน ตาม ระเบียบกระทรวงการคลังว่าด้วยการจัดซื้อจัดจ้างและการบริหารพัสดุภาครัฐ

๑๐.๔ กรมสงวนสิทธิ์ที่จะแก้ไขเพิ่มเติมเงื่อนไข หรือข้อกำหนดในแบบสัญญาหรือข้อตกลงซื้อ เป็นหนังสือ ให้เป็นไปตามความเห็นของสำนักงานอัยการสูงสุด (ถ้ามี)

๑๐.๕ ในกรณีที่เอกสารแนบท้ายเอกสารประกวดราคาอิเล็กทรอนิกส์ มีความขัดหรือแย้งกัน ผู้ยื่นข้อเสนอจะต้องปฏิบัติตามคำวินิจฉัยของกรม คำวินิจฉัยดังกล่าวให้ถือเป็นที่สุด และผู้ยื่นข้อเสนอไม่มีสิทธิเรียก ร้องค่าใช้จ่ายใดๆ เพิ่มเติม

๑๐.๖ กรมอาจประกาศยกเลิกการจัดซื้อในกรณีต่อไปนี้ได้ โดยที่ผู้ยื่นข้อเสนอจะเรียกร้องค่า เสียหายใดๆ จากกรมไม่ได้

(๑) กรมไม่ได้รับการจัดสรรเงินที่จะใช้ในการจัดซื้อหรือที่ได้รับจัดสรรแต่ไม่เพียงพอที่ จะทำการจัดซื้อครั้งนี้ต่อไป

(๒) มีการกระทำที่เข้าลักษณะผู้ยื่นข้อเสนอที่ชนะการจัดซื้อหรือที่ได้รับการคัดเลือกมี ผลประโยชน์ร่วมกัน หรือมีส่วนได้เสียกับผู้ยื่นข้อเสนอรายอื่น หรือขัดขวางการแข่งขันอย่างเป็นธรรม หรือสมยอมกัน กับผู้ยื่นข้อเสนอรายอื่น หรือเจ้าหน้าที่ในการเสนอราคา หรือสื่อว่ากระทำการทุจริตอื่นใดในการเสนอราคา

(๓) การทำการจัดซื้อครั้งนี้ต่อไปอาจก่อให้เกิดความเสียหายแก่กรม หรือกระทบต่อ ประโยชน์สาธารณะ

(๔) กรณีอื่นในทำนองเดียวกับ (๑) (๒) หรือ (๓) ตามที่กำหนดในกฎกระทรวง ซึ่งออก ตามความในกฎหมายว่าด้วยการจัดซื้อจัดจ้างและการบริหารพัสดุภาครัฐ

#### ๑๑. การปฏิบัติตามกฎหมายและระเบียบ

ในระหว่างระยะเวลาการซื้อ ผู้ยื่นข้อเสนอที่ได้รับการคัดเลือกให้เป็นผู้ขายต้องปฏิบัติตามหลัก เกณฑ์ที่กฎหมายและระเบียบได้กำหนดไว้โดยเคร่งครัด

#### ๑๒. การประเมินผลการปฏิบัติงานของผู้ประกอบการ

กรม สามารถนำผลการปฏิบัติงานแล้วเสร็จตามสัญญาของผู้ยื่นข้อเสนอที่ได้รับการคัดเลือก ให้เป็นผู้ขายเพื่อนำมาประเมินผลการปฏิบัติงานของผู้ประกอบการ

ทั้งนี้ หากผู้ยื่นข้อเสนอที่ได้รับการคัดเลือกไม่ผ่านเกณฑ์ที่กำหนดจะถูกระงับการยื่นข้อเสนอ หรือทำสัญญากับกรม ไว้ชั่วคราว



โปรแกรมการส่งมอบ

รายการ	งวดที่ ๑ (ส่งมอบภายใน ๙๐ วัน นับถัดจากวันลงนามในสัญญา)	งวดที่ ๒ (ส่งมอบภายใน ๖๐ วัน นับถัดจากวันครบกำหนดส่งมอบ งวดที่ ๑)
๑. ขวดพลาสติกสำหรับบรรจุวัคซีน ขนาด ๕๐ มล. จำนวน ๘๐,๐๐๐ ขวด	๘๐,๐๐๐ ขวด	-
๒. ขวดพลาสติกบรรจุน้ำยาละลายวัคซีนกาฬโรค เปิด ขนาดบรรจุ ๑๐๐ มล. จำนวน ๘๐,๐๐๐ ขวด	๘๐,๐๐๐ ขวด	-
๓. ขวดพลาสติกสำหรับบรรจุวัคซีนโรคปากและเท้าเปื่อยโค-กระบือ ขนาด ๕๐ มล. จำนวน ๑๐๐,๐๐๐ ขวด	๑๐๐,๐๐๐ ขวด	-
๔. ขวดพลาสติกสำหรับบรรจุวัคซีนโรคปากและเท้าเปื่อยโค-กระบือ ขนาด ๒๕ มล. จำนวน ๓๕๐,๐๐๐ ขวด	๓๕๐,๐๐๐ ขวด	๓๕๐,๐๐๐ ขวด
๕. ขวดพลาสติกบรรจุน้ำยาละลายวัคซีนอหิวาต์สุกร ขนาดบรรจุ ๑๐ มล. จำนวน ๒๕๐,๐๐๐ ขวด	๑๒๐,๐๐๐ ขวด	๑๒๐,๐๐๐ ขวด
๖. ขวดพลาสติกบรรจุน้ำยาละลายวัคซีนบรูเซลโลซิส ขนาดบรรจุ ๑๐ มล. จำนวน ๒๐,๐๐๐ ขวด	๒๐,๐๐๐ ขวด	-
๗. ขวดพลาสติกสำหรับบรรจุวัคซีน ขนาด ๒๕ มล. จำนวน ๘๐,๐๐๐ บาท	๘๐,๐๐๐ บาท	-

ตารางแสดงวงเงินงบประมาณที่ได้รับจัดสรรและรายละเอียดค่าใช้จ่าย  
การจัดซื้อจัดจ้างที่มีใช้งานก่อสร้าง

1. ชื่อโครงการ การจัดซื้อวัสดุโรงงาน จำนวน 7 รายการ
2. หน่วยงานเจ้าของโครงการ สำนักเทคโนโลยีชีวภัณฑ์สัตว์ กรมปศุสัตว์
3. วงเงินงบประมาณที่ได้รับจัดสรร 7,764,820.00 บาท (เจ็ดล้านเจ็ดแสนหกหมื่นสี่พันแปดร้อยยี่สิบบาทถ้วน)
  - 3.1 ขวดพลาสติกสำหรับบรรจุวัคซีน ขนาด 50 มล. จำนวน 80,000 ขวด  
ราคา 4.6855 บาท/ขวด เป็นเงิน 374,840.00 บาท
  - 3.2 ขวดพลาสติกบรรจุน้ำยาละลายวัคซีนกาฬโรค เบ็ด ขนาดบรรจุ 100 มล. จำนวน 80,000 ขวด  
ราคา 8.46 บาท/ขวด เป็นเงิน 676,800.00 บาท
  - 3.3 ขวดพลาสติกสำหรับบรรจุวัคซีนโรคปากและเท้าเปื่อยโค-กระบือ ขนาด 50 มล. จำนวน 100,000 ขวด  
ราคา 6.5591 บาท/ขวด เป็นเงิน 655,910.00 บาท
  - 3.4 ขวดพลาสติกสำหรับบรรจุวัคซีนโรคปากและเท้าเปื่อยโค-กระบือ ขนาด 25 มล. จำนวน 700,000 ขวด  
ราคา 5.7673 บาท/ขวด เป็นเงิน 4,037,110.00 บาท
  - 3.5 ขวดพลาสติกบรรจุน้ำยาละลายวัคซีนอหิวาต์สุกร ขนาดบรรจุ 10 มล. จำนวน 240,000 ขวด  
ราคา 5.564 บาท/ขวด เป็นเงิน 1,335,360.00 บาท
  - 3.6 ขวดพลาสติกบรรจุน้ำยาละลายวัคซีนบรูเซลโลซิส ขนาดบรรจุ 10 มล. จำนวน 20,000 ขวด  
ราคา 6.42 บาท/ขวด เป็นเงิน 128,400.00 บาท
  - 3.7 ขวดพลาสติกสำหรับบรรจุวัคซีน ขนาด 25 มล. จำนวน 80,000 ขวด  
ราคา 6.955 บาท/ขวด เป็นเงิน 556,400.00 บาท
4. วันที่กำหนดราคากลาง (ราคาอ้างอิง) ณ วันที่ 10 มกราคม 2566  
เป็นเงิน 7,787,060.00 บาท (เจ็ดล้านเจ็ดแสนแปดหมื่นเจ็ดพันหกสิบบาทถ้วน)
  - 4.1 ขวดพลาสติกสำหรับบรรจุวัคซีน ขนาด 50 มล. จำนวน 80,000 ขวด  
ราคา 4.6855 บาท/ขวด เป็นเงิน 374,840.00 บาท
  - 4.2 ขวดพลาสติกบรรจุน้ำยาละลายวัคซีนกาฬโรค เบ็ด ขนาดบรรจุ 100 มล. จำนวน 80,000 ขวด  
ราคา 8.46 บาท/ขวด เป็นเงิน 676,800.00 บาท
  - 4.3 ขวดพลาสติกสำหรับบรรจุวัคซีนโรคปากและเท้าเปื่อยโค-กระบือ ขนาด 50 มล. จำนวน 100,000 ขวด  
ราคา 6.5591 บาท/ขวด เป็นเงิน 655,910.00 บาท
  - 4.4 ขวดพลาสติกสำหรับบรรจุวัคซีนโรคปากและเท้าเปื่อยโค-กระบือ ขนาด 25 มล. จำนวน 700,000 ขวด  
ราคา 5.7673 บาท/ขวด เป็นเงิน 4,037,110.00 บาท
  - 4.5 ขวดพลาสติกบรรจุน้ำยาละลายวัคซีนอหิวาต์สุกร ขนาดบรรจุ 10 มล. จำนวน 240,000 ขวด  
ราคา 5.63 บาท/ขวด เป็นเงิน 1,351,200.00 บาท
    - บริษัท พี.ไอ.เอส.คอมเพล็กซ์ จำกัด
    - บริษัท วี.เค.พลาสติก แอนด์ ซัพพลาย จำกัด
    - บริษัท โพลี พลาสติก จำกัด
  - 4.6 ขวดพลาสติกบรรจุน้ำยาละลายวัคซีนบรูเซลโลซิส ขนาดบรรจุ 10 มล. จำนวน 20,000 ขวด  
ราคา 6.60 บาท/ขวด เป็นเงิน 132,000.00 บาท
    - บริษัท พี.ไอ.เอส.คอมเพล็กซ์ จำกัด
    - บริษัท วี.เค.พลาสติก แอนด์ ซัพพลาย จำกัด
    - บริษัท โพลี พลาสติก จำกัด



**ตารางแสดงวงเงินงบประมาณที่ได้รับจัดสรรและรายละเอียดค่าใช้จ่าย  
การจัดซื้อจัดจ้างที่มีใช้งานก่อสร้าง**

4.7 ขวดพลาสติกสำหรับบรรจุวัคซีน ขนาด 25 มล. จำนวน 80,000 บาท

ราคา 6.99 บาท/ขวด เป็นเงิน 559,200.00 บาท

- บริษัท บี.โอ.เอส.คอมเพล็กซ์ จำกัด
- บริษัท วี.เค.พลาสติก แอนด์ ซัพพลาย จำกัด
- บริษัท โพลี พลาสติก จำกัด

**5. แหล่งที่มาของราคากลาง (ราคาอ้างอิง)**

5.1 ขวดพลาสติกสำหรับบรรจุวัคซีน ขนาด 50 มล. จำนวน 80,000 ขวด

ซื้อราคาครั้งสุดท้ายวันที่ 9 พฤษภาคม 2565 ตามสัญญาเลขที่ 26/2565 (สทช.) ลงวันที่ 25 กุมภาพันธ์ 2565

5.2 ขวดพลาสติกบรรจุน้ำยาละลายวัคซีนกาฬโรค เบ็ด ขนาดบรรจุ 100 มล. จำนวน 80,000 ขวด

ซื้อราคาครั้งสุดท้ายวันที่ 15 ธันวาคม 2564 ตามสัญญาเลขที่ 82/2564 (สทช.) ลงวันที่ 20 กรกฎาคม 2564

5.3 ขวดพลาสติกสำหรับบรรจุวัคซีนโรคปากและเท้าเปื่อยโค-กระบือ ขนาด 50 มล. จำนวน 100,000 ขวด

ซื้อราคาครั้งสุดท้ายวันที่ 2 สิงหาคม 2565 ตามสัญญาเลขที่ 28/2565 (สทช.) ลงวันที่ 25 กุมภาพันธ์ 2565

5.4 ขวดพลาสติกสำหรับบรรจุวัคซีนโรคปากและเท้าเปื่อยโค-กระบือ ขนาด 25 มล. จำนวน 700,000 ขวด

ซื้อราคาครั้งสุดท้ายวันที่ 30 พฤษภาคม 2565 ตามสัญญาเลขที่ 28/2565 (สทช.) ลงวันที่ 25 กุมภาพันธ์ 2565

5.5 ขวดพลาสติกบรรจุน้ำยาละลายวัคซีนอหิวาต์สุกร ขนาดบรรจุ 10 มล. จำนวน 240,000 ขวด

สืบราคาจากท้องตลาด ๓ รายการ ดังนี้

- บริษัท บี.โอ.เอส.คอมเพล็กซ์ จำกัด
- บริษัท วี.เค.พลาสติก แอนด์ ซัพพลาย จำกัด
- บริษัท โพลี พลาสติก จำกัด

5.6 ขวดพลาสติกบรรจุน้ำยาละลายวัคซีนอหิวาต์สุกร ขนาดบรรจุ 10 มล. จำนวน 240,000 ขวด

สืบราคาจากท้องตลาด ๓ รายการ ดังนี้

- บริษัท บี.โอ.เอส.คอมเพล็กซ์ จำกัด
- บริษัท วี.เค.พลาสติก แอนด์ ซัพพลาย จำกัด
- บริษัท โพลี พลาสติก จำกัด

5.7 ขวดพลาสติกบรรจุน้ำยาละลายวัคซีนอหิวาต์สุกร ขนาดบรรจุ 10 มล. จำนวน 240,000 ขวด

สืบราคาจากท้องตลาด ๓ รายการ ดังนี้

- บริษัท บี.โอ.เอส.คอมเพล็กซ์ จำกัด
- บริษัท วี.เค.พลาสติก แอนด์ ซัพพลาย จำกัด
- บริษัท โพลี พลาสติก จำกัด

**6. รายชื่อเจ้าหน้าที่ผู้กำหนดราคากลาง (ราคาอ้างอิง) ทุกคน**

- |                                |                           |
|--------------------------------|---------------------------|
| 6.1 นายไพบูลย์ โสภภาพ          | นายสัตวแพทย์ชำนาญการพิเศษ |
| 6.2 นางสาวดวงพร มาชมสมบูรณ์    | เจ้าพนักงานธุรการชำนาญงาน |
| 6.3 นางสาววิลาวัลย์ บุญเกลี้ยง | นักวิชาการพัสดุ           |

*อมร มน*

(นายจตุรงค์ พลราษฎร์)

ผู้อำนวยการสำนักเทคโนโลยีชีวภัณฑ์สัตว์

X

10-๑-๒๖-01

รายละเอียดคุณลักษณะเฉพาะ

1. ชื่อ ขวดพลาสติกสำหรับบรรจุวัคซีน ขนาด 50 มล.
2. ลักษณะทั่วไป เป็นขวดที่ใช้บรรจุวัคซีนเฮโมร่ายิกเซพติซิเมีย
3. ลักษณะเฉพาะ
  - 3.1 เป็นขวดพลาสติกกันแบน ไม่มีสี โปร่งแสง มองเห็นผลิตภัณฑ์ที่บรรจุภายในได้ชัดเจน ขอบกันขวดกลมมน ปากขวดเป็นขอบ 1 ชั้น มีขีดบอกระดับปริมาตรข้างขวดที่ 20 มล., 30 มล., 40 มล. และ 50 มล. และเป็นไปตามมาตรฐาน มอก. 531-2558
  - 3.2 ทำจากเม็ดพลาสติกประเภท Polypropylene ชนิด Random Copolymer: Blow moulding Cat.No Eltex P-KL104 ซึ่งใช้เป็นบรรจุภัณฑ์ในงานเภสัชกรรม มีคุณสมบัติเฉพาะดังนี้
    - 3.2.1 Melting point 143°C
    - 3.2.2 Transparency 0.7% of value for air
    - 3.2.3 Crystallization Temperature 100°C
    - 3.2.4 Izod impact strength (notched specimen) at 23°C = 12.4 kJ/m<sup>2</sup>
  - 3.3 ขนาดของขวด
 

- ความหนาขอบปากขวด	3.20 ± 0.1 มม.
- ความสูงจากปากขวดถึงกันขวด	70.30 ± 0.1 มม.
- ความสูงจากไหล่ขวดถึงกันขวด	41.29 ± 0.1 มม.
- ความสูงจากปากขวดถึงคอขวด	19.10 ± 0.1 มม.
- เส้นผ่านศูนย์กลางของตัวขวดด้านนอก	41.16 ± 0.1 มม.
- เส้นผ่านศูนย์กลางปากขวดด้านนอก	19.30 ± 0.1 มม.
- เส้นผ่านศูนย์กลางปากขวดด้านใน	12.85 ± 0.1 มม.
- เส้นผ่านศูนย์กลางคอขวดด้านนอก	17.00 ± 0.1 มม.
- ผนังขวดหนาไม่น้อยกว่า	1 มม.
- มีน้ำหนักขวดไม่น้อยกว่า	9.6 กรัม
  - 3.4 เนื้อขวดพลาสติกต้องเรียบ ไม่มีรอยขรุขระ และไม่มีฟองอากาศ
  - 3.5 ทนความร้อนและแรงอัดความดัน ในการนึ่งฆ่าเชื้อโดยตู้อบไอน้ำที่อุณหภูมิไม่ต่ำกว่า 121°C ความดันไม่ต่ำกว่า 1.2 บาร์ ในเวลา 60 นาที
  - 3.6 กันขวดมีคำว่า "กรมปศุสัตว์" และสัญลักษณ์มาตรฐาน มอก.531-2558 โดยเป็นตัวอักษรนูนเด่นชัด



80,000 ทด

S= 6280 @ 1.6855

ปี 9/5/65 ถึง 26/65

/รูปแสดงตัวอย่าง.....



รูปแสดงตัวอย่างขนาดขวด

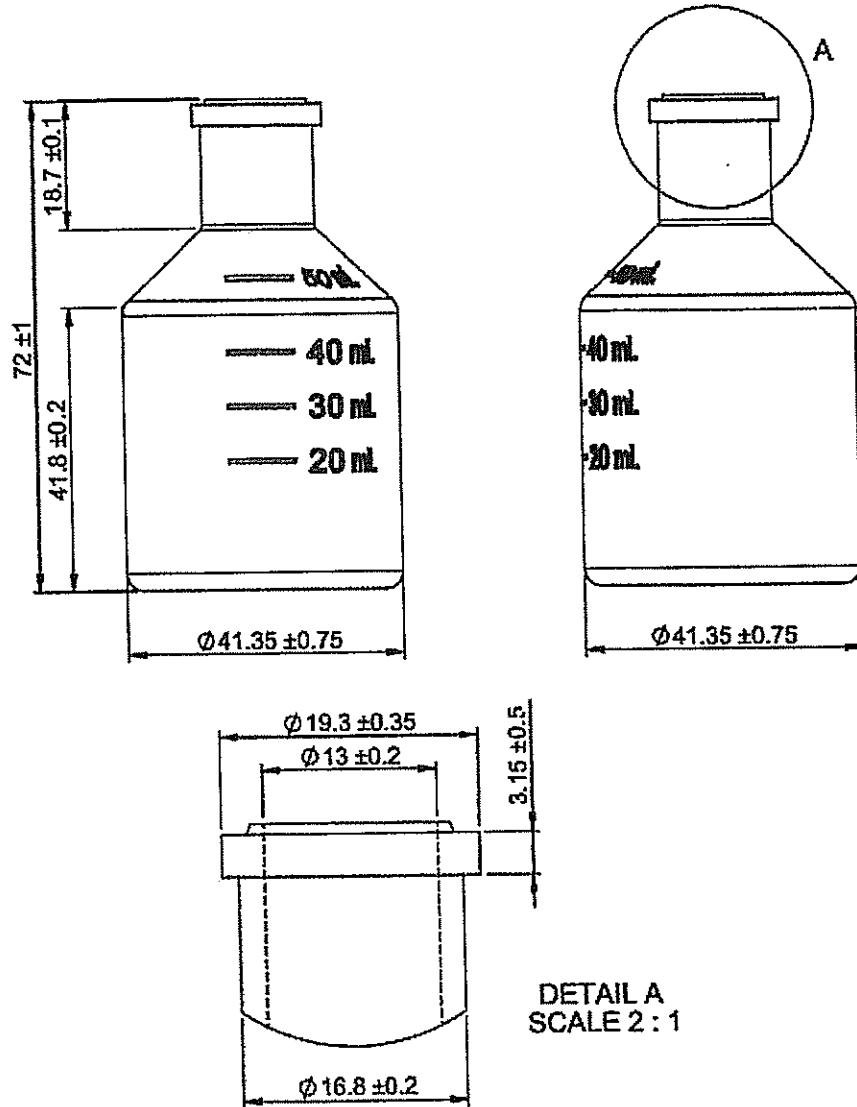

4. ข้อกำหนดอื่น ๆ

- 4.1 ผู้เสนอราคาต้องนำตัวอย่างขวดมามอบให้คณะกรรมการภายในระยะเวลาที่กำหนดไม่น้อยกว่า 195 ขวด เพื่อทดสอบกับเครื่องจักร โดยใช้เวลาในการทดสอบ 15 วัน การทดสอบและผลการทดสอบถือเป็นเอกลักษณ์ของกรมปศุสัตว์ จะฟ้องร้องเรียกค่าเสียหายหรือโต้แย้งใดๆ มิได้
- 4.2 ผู้เสนอราคาต้องแนบหนังสือรับรองมาตรฐาน มอก.531-2558 และแคตตาล็อกเม็ดพลาสติก ต้นฉบับ หรือสำเนาพร้อมรับรองสำเนาถูกต้อง ในวันเสนอราคา
- 4.3 ผู้เสนอราคาต้องแจ้งชื่อโรงงานที่ผลิตขวดพลาสติก พร้อมกับการเสนอราคา
- 4.4 ผลิตจากโรงงานที่ได้รับมาตรฐาน ISO 9001

/4.5 ต้องมีหนังสือ.....

- 4.5 ต้องมีหนังสืออนุญาตจากโรงงาน อนุญาตให้คณะกรรมการตรวจรับพัสดุสามารถเข้าไปตรวจสอบการผลิตในระหว่างผลิต และก่อนส่งมอบในโรงงานได้ พร้อมกับการเสนอราคา
- 4.6 ผู้เสนอราคาที่ได้รับคัดเลือกและเซ็นสัญญาแล้ว ก่อนดำเนินการผลิต ต้องดำเนินการดังต่อไปนี้
- 4.6.1 ต้องแจ้งแผนการผลิตล่วงหน้าอย่างน้อย 7 วัน
- 4.6.2 ต้องแนบเอกสารนำเข้าเม็ดพลาสติกชนิด ELTEX-P KL104 ที่จะใช้ในการผลิตขวดดังนี้
- Bill of Lading
  - Packing list
  - Commercial invoice
  - ใบรับของจากการท่าเรือแห่งประเทศไทย
  - ใบเสร็จรับเงิน/ใบกำกับภาษี ของการทำเรือแห่งประเทศไทย
  - สำเนาใบขนสินค้าเข้า (กศก.99) จากกรมศุลกากร ซึ่งรับรองสำเนาโดยกรมศุลกากร
  - ใบเสร็จรับเงินจากกรมศุลกากร
- 4.6.3 ต้องแสดงใบรับรองคุณภาพของเม็ดพลาสติกตามข้อ 3.2 จากบริษัทผู้ผลิต (Certificate of Compliance) ว่าเป็นผลิตภัณฑ์ที่มีคุณภาพตาม FDA และ EP
- 4.7 โมลด์ (Mould) ที่ใช้ผลิตขวดพลาสติก ซึ่งมีตัวอักษร “กรมปศุสัตว์” กรมปศุสัตว์ขอสงวนสิทธิ์ ห้ามผลิต ขวดจำหน่ายให้ผู้ซื้อรายอื่น หากละเมิด ทางกรมปศุสัตว์จะดำเนินคดีทางกฎหมาย
- 4.8 หลังการส่งมอบ ผู้ใช้จะทำการสูมตัวอย่างชุดส่งมอบมาทดสอบการใช้งานจริงกับเครื่องบรรจุอัตโนมัติของสำนักเทคโนโลยีชีวภัณฑ์สัตว์ ถ้าผ่านการทดสอบจึงถือเป็นการตรวจรับได้
- 4.9 ในกรณีที่จำเป็นซึ่งกรมปศุสัตว์ต้องตรวจสอบบรรจุภัณฑ์ (ขวดพลาสติก) ในด้านใด ๆ ก็ตาม หากมีค่าใช้จ่ายผู้ขายจะต้องเป็นผู้ออกค่าใช้จ่ายดังกล่าว
- 4.10 ขวดพลาสติกที่ส่งมอบต้องบรรจุและผนึกอย่างดีในภาชนะบรรจุที่มีความแข็งแรงสามารถรองรับการเคลื่อนย้ายเมื่อจับกระดากที่มุมภาชนะโดยไม่หักพับเสียรูปทรง และห้ามพลาสติกชนิดหนาไม่ฉีกขาดง่าย 2 ชั้น ภาชนะ 195 ขวด
- 4.11 งวดการส่งมอบและเบิกจ่ายเป็นไปตามโปรแกรมที่กำหนดแนบท้ายประกาศ
- 4.12 ส่งมอบที่สำนักเทคโนโลยีชีวภัณฑ์สัตว์ อ.ปากช่อง จ.นครราชสีมา

ลงชื่อ .....  
(นายไชยา สว่างประโคน)

ประธานกรรมการ

ลงชื่อ .....  
(นายนพคุณ มูลสิน)

กรรมการ

ลงชื่อ .....  
(นายภูวนาถ เปาปราโมทย์)

กรรมการ

ลงชื่อ .....  
(นางสาวพรนภา ทุลกกลาง)

กรรมการและเลขานุการ

ลงชื่อ .....  
(นางสาวนุรี ทรัพย์เจริญ)

กรรมการและผู้ช่วยเลขานุการ

## รายละเอียดคุณลักษณะเฉพาะ

1. ชื่อ ขวดพลาสติกบรรจุน้ำยาละลายวัคซีนกาฬโรคเปิด ขนาดบรรจุ 100 มล.
2. ลักษณะทั่วไป เป็นขวดพลาสติกที่ใช้บรรจุน้ำยาละลายวัคซีนกาฬโรคเปิด ขนาดบรรจุ 100 มล.
3. ลักษณะเฉพาะ
  - 3.1 ขวดพลาสติก
    - 3.1.1 เป็นขวดพลาสติกกันแบน หรือเว้าเล็กน้อย ไม่มีสี โปร่งแสง มองเห็นผลิตภัณฑ์ที่บรรจุภายในได้ชัดเจน ปากขวดเป็นขอบ 1 ชั้น และเป็นไปตามมาตรฐาน มอก.531-2558
    - 3.1.2 ทำจากเม็ดพลาสติกประเภท Polypropylene ชนิด Random Copolymer: Blowmoulding Cat.NoEltex P-KL104 ซึ่งใช้เป็นบรรจุผลิตภัณฑ์ในงานเภสัชกรรม โดยมีคุณสมบัติเฉพาะดังนี้
      - 3.1.2.1 Melting point 143°C
      - 3.1.2.2 Transparency 0.7% of value for air
      - 3.1.2.3 Crystallization Temperature 100°C
      - 3.1.2.4 Izod impact strength (notched specimen) at 23°C = 12.4 KJ/m<sup>2</sup>
    - 3.1.3 ขนาดของขวดพลาสติก
 

3.1.3.1 ความหนาขอบปากขวด	4.10 ± 0.2	มม. (A)
3.1.3.2 ความสูงจากปากขวดถึงก้นขวด	101.85 ± 1.0	มม. (B)
3.1.3.3 ความสูงจากไหล่ขวดถึงก้นขวด	70.60 ± 0.5	มม. (C)
3.1.3.4 ความสูงจากปากขวดถึงคอขวด	17.15 ± 0.3	มม. (D)
3.1.3.5 เส้นผ่านศูนย์กลางของตัวขวดด้านนอก	49.50 ± 1.0	มม. (E)
3.1.3.6 เส้นผ่านศูนย์กลางปากขวดด้านนอก	19.45 ± 0.2	มม. (F)
3.1.3.7 เส้นผ่านศูนย์กลางปากขวดด้านใน	13.00 ± 0.2	มม. (G)
3.1.3.8 เส้นผ่านศูนย์กลางคอขวดด้านนอก	17.20 ± 0.2	มม. (H)
3.1.3.9 น้ำหนักของขวด	21.00 ± 0.50	กรัม
  - 3.2 ข้างขวดพิมพ์ตัวหนังสือสีเหลืองเห็นได้ชัดเจน ไม่ลอกหลุดจากการล้างหรือการนึ่งฆ่าเชื้อ ด้วยข้อความ

“น้ำยาละลายวัคซีนกาฬโรคเปิด”

100 มล.

- 3.3 ข้างขวดต้องมีขีดบอกปริมาตรและตัวหนังสือ “50 มล., 100 มล.” เป็นตัวนูน
- 3.4 ตัวผลิตภัณฑ์ต้องมีเครื่องหมาย มอก. เป็นตัวนูน
- 3.5 เนื้อขวดพลาสติกต้องเรียบ ไม่มีรอยขรุขระ และไม่มีฟองอากาศ
- 3.6 ทนความร้อนและแรงดันในการนึ่งฆ่าเชื้อด้วยไอน้ำ ที่อุณหภูมิไม่ต่ำกว่า 121 องศาเซลเซียส ความดันไม่ต่ำกว่า 1.2 บาร์ นาน 15 นาที โดยขวดไม่เปลี่ยนรูปร่าง ไม่บวมหรือแฟบเมื่อเย็น



/รูปแบบของ...

๓-๗๖๕๐ @ ๘.๑๖

๗๐-๗/๖๑ ปี ๒๕/๖๓/๖๔

๒๐,๐๐๐ บาท

รูปแบบของขวดตามตัวอย่าง ดังนี้

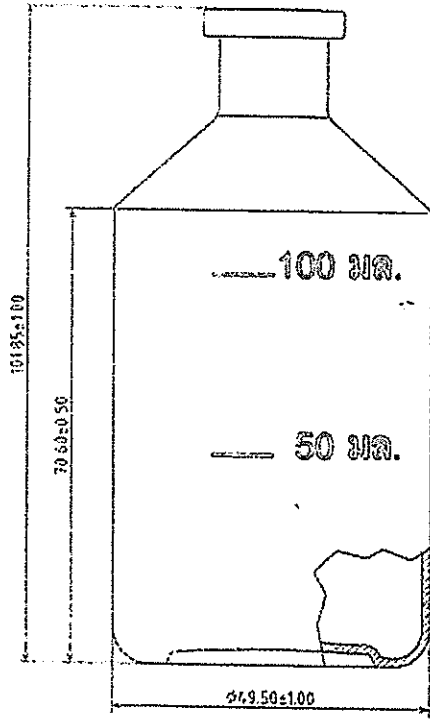

ด้านหน้า

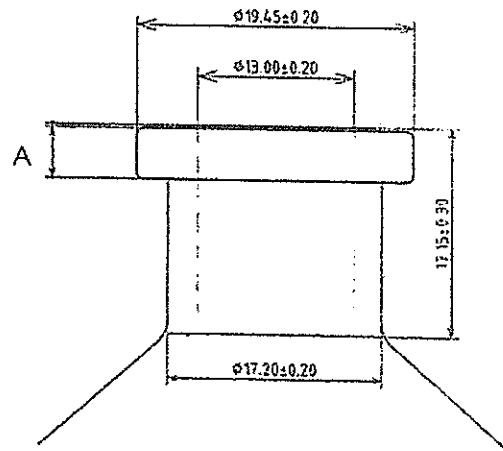

คอขวด

4. ข้อกำหนดอื่นๆ

4.1 ขวดพลาสติก

- 4.1.1 ผู้เสนอราคาต้องแนบแคตตาล็อกเม็ดพลาสติกตันฉบับหรือสำเนาจากบริษัทผู้ผลิต พร้อมรับรองสำเนาถูกต้องมาพร้อมใบเสนอราคาในวันเสนอราคา
- 4.1.2 ผู้เสนอราคาต้องแจ้งชื่อโรงงานที่ผลิตขวดพลาสติก พร้อมแนบหนังสือรับรองมาตรฐาน มอก.531-2558 และแคตตาล็อกเม็ดพลาสติกตันฉบับหรือสำเนาพร้อมรับรองสำเนาถูกต้อง ในวันเสนอราคา
- 4.1.3 ขวดพลาสติกที่ส่งมอบต้องบรรจุและผนึกอย่างดีในภาชนะกระดาษหนาที่มีความแข็งแรง สามารถรองรับการเคลื่อนย้ายได้โดยไม่เสียรูปทรงและหุ้มด้วยพลาสติกชนิดหนาไม่ฉีกขาดง่าย ไม่น้อยกว่า 2 ชั้น
- 4.2 ผู้เสนอราคาต้องนำตัวอย่างขวดมามอบให้คณะกรรมการภายในระยะเวลาที่กำหนดไม่น้อยกว่า 140 ขวด เพื่อทดสอบกับเครื่องจักร โดยใช้เวลาในการทดสอบ 10 วัน การทดสอบและผลการทดสอบถือเป็นเอกสิทธิ์ของกรมปศุสัตว์ จะฟ้องร้องเรียกค่าเสียหายหรือโต้แย้งใดๆ มิได้

/4.4 ผู้ผลิตขวด...

- 4.3 ผู้ผลิตจะต้องได้รับรองมาตรฐานคุณภาพ ISO 9001 ผู้เสนอราคาต้องแนบหลักฐานแสดงการรับรองมาตรฐานคุณภาพของผู้ผลิตและของห้องปฏิบัติการที่ตรวจสอบขวด ให้คณะกรรมการในวันเสนอราคา
- 4.4 ผู้เสนอราคาที่ได้รับการคัดเลือกและเซ็นสัญญาแล้ว ก่อนดำเนินการผลิต ต้องดำเนินการดังต่อไปนี้
- 4.4.1 ต้องแจ้งแผนการผลิตล่วงหน้าอย่างน้อย 7 วัน
- 4.4.2 ต้องแนบเอกสารนำเข้าเม็ดพลาสติกชนิด ELTEX-P KL104 ที่จะใช้ในการผลิตขวดดังนี้
- 4.4.2.1 Bill of Lading
- 4.4.2.2 Packing list
- 4.4.2.3 Commercial invoice
- 4.4.2.4 ใบเสร็จรับเงิน/ใบกำกับภาษี ของการทำเรือแห่งประเทศไทย
- 4.4.2.5 สำเนาใบขนสินค้าเข้า (กศก.99) จากกรมศุลกากร ซึ่งรับรองสำเนาโดยกรมศุลกากร
- 4.4.2.6 ใบเสร็จรับเงินจากกรมศุลกากร
- 4.4.3 ต้องแสดงใบรับรองคุณภาพของเม็ดพลาสติกตามข้อ 3.1.2 จากบริษัทผู้ผลิต (Certificate of Compliance) ว่าเป็นผลิตภัณฑ์ที่มีคุณภาพตาม FDA และ EP
- 4.5 หลังการส่งมอบ ผู้ใช้จะทำการสุ่มตัวอย่างชุดส่งมอบมาทดสอบการใช้งานจริงกับเครื่องบรรจุอัตโนมัติของสำนักเทคโนโลยีชีวภัณฑ์สัตว์ ถ้าผ่านการทดสอบจึงถือเป็นการตรวจรับได้
- 4.6 ส่งมอบที่สำนักเทคโนโลยีชีวภัณฑ์สัตว์ อ.ปากช่อง จ.นครราชสีมา ตามโปรแกรมการส่งมอบที่สำนักเทคโนโลยีชีวภัณฑ์สัตว์กำหนด

ลงชื่อ .....	ประธานกรรมการ	ลงชื่อ .....	กรรมการ
(นายไชยา สง่าประโคน)		(นายนพคุณ มุลสิน)	
ลงชื่อ .....	กรรมการ	ลงชื่อ .....	กรรมการและเลขานุการ
(นายภูวนาท เปาปราโมทย์)		(นางสาวพรนภา ทูลกลาง)	
ลงชื่อ .....	กรรมการและผู้ช่วยเลขานุการ		
(นางสาวนรี ทรัพย์เจริญ)			

10-ข-26-08

รายละเอียดคุณลักษณะเฉพาะ

- 1. ชื่อ ขวดพลาสติกสำหรับบรรจุวัคซีนโรคปากและเท้าเปื่อยโค-กระบือ ขนาด 50 มล.
- 2. ลักษณะทั่วไป เป็นขวดที่ใช้บรรจุวัคซีนโรคปากและเท้าเปื่อยโค-กระบือ ขนาด 50 มล.
- 3. ลักษณะเฉพาะ

3.1 ลักษณะของขวด

3.1.1 เป็นขวดพลาสติกกันแบน ขอบกันขวดกลมมน ไม่มีสี โปร่งแสง มองเห็นผลิตภัณฑ์ที่บรรจุภายในได้ชัดเจน ปากขวดเป็นขอบ 1 ชั้น มีขีดบอกระดับปริมาตร ข้างขวดที่ 20 30 40 และ 50 มล. และเป็นไปตามมาตรฐาน มอก.531-2558

3.1.2 ทำจากเม็ดพลาสติกประเภท Polypropylene ชนิด Random Copolymer: Blow moulding Cat.No Eltex P-KL 104 ซึ่งใช้เป็นบรรจุภัณฑ์ในงานเภสัชกรรม โดยมีคุณสมบัติเฉพาะดังนี้

- Melting point 143°C
- Transparency 0.7% of value for air
- Crystallization Temperature 100°C
- Izod impact strength (notched specimen) at 23°C = 12.4 kJ/m<sup>2</sup>

3.1.3 ขนาดของขวด

- ความหนาขอบปากขวด	3.15 ± 0.50	มม.	3.30
- ความสูงจากปากขวดถึงก้นขวด	72.00 ± 1.00	มม.	
- ความสูงจากไหล่ขวดถึงก้นขวด	41.80 ± 0.20	มม.	
- ความสูงจากปากขวดถึงคอขวด	18.70 ± 0.10	มม.	
- เส้นผ่านศูนย์กลางของตัวขวดด้านนอก	41.35 ± 0.75	มม.	
- เส้นผ่านศูนย์กลางปากขวดด้านนอก	19.30 ± 0.35	มม.	
- เส้นผ่านศูนย์กลางปากขวดด้านใน	13.00 ± 0.20	มม.	
- เส้นผ่านศูนย์กลางคอขวดด้านนอก	16.80 ± 0.20	มม.	
- ผนังขวดหนา	1.00 ± 0.25	มม.	
- มีน้ำหนักขวด	9.50 ± 0.50	กรัม	

3.1.4 เนื้อขวดพลาสติกต้องเรียบ ไม่มีรอยขรุขระ และไม่มีฟองอากาศ

3.1.5 ทนความร้อนและแรงอัดความดัน ในการนึ่งฆ่าเชื้อโดยตู้อบไอน้ำที่อุณหภูมิไม่ต่ำกว่า 121 องศาเซลเซียส ความดันไม่ต่ำกว่า 1.2 บาร์ ในเวลา 60 นาที

3.1.6 ก้นขวดมีคำว่า "กรมปศุสัตว์" และสัญลักษณ์มาตรฐาน มอก.531-2558 โดยเป็นตัวอักษรนูนเด่นชัด

3.1.7 ขอบปากด้านบนเป็นวงแหวนนูนขึ้นเพื่อป้องกันการซึมออกของวัคซีน

100,000 ขวด  
 S= 899,600 @ 6.591  
 วัน 9/8/65 ถึง 28/8/65

รูปแสดงตัวอย่างขนาดขวด

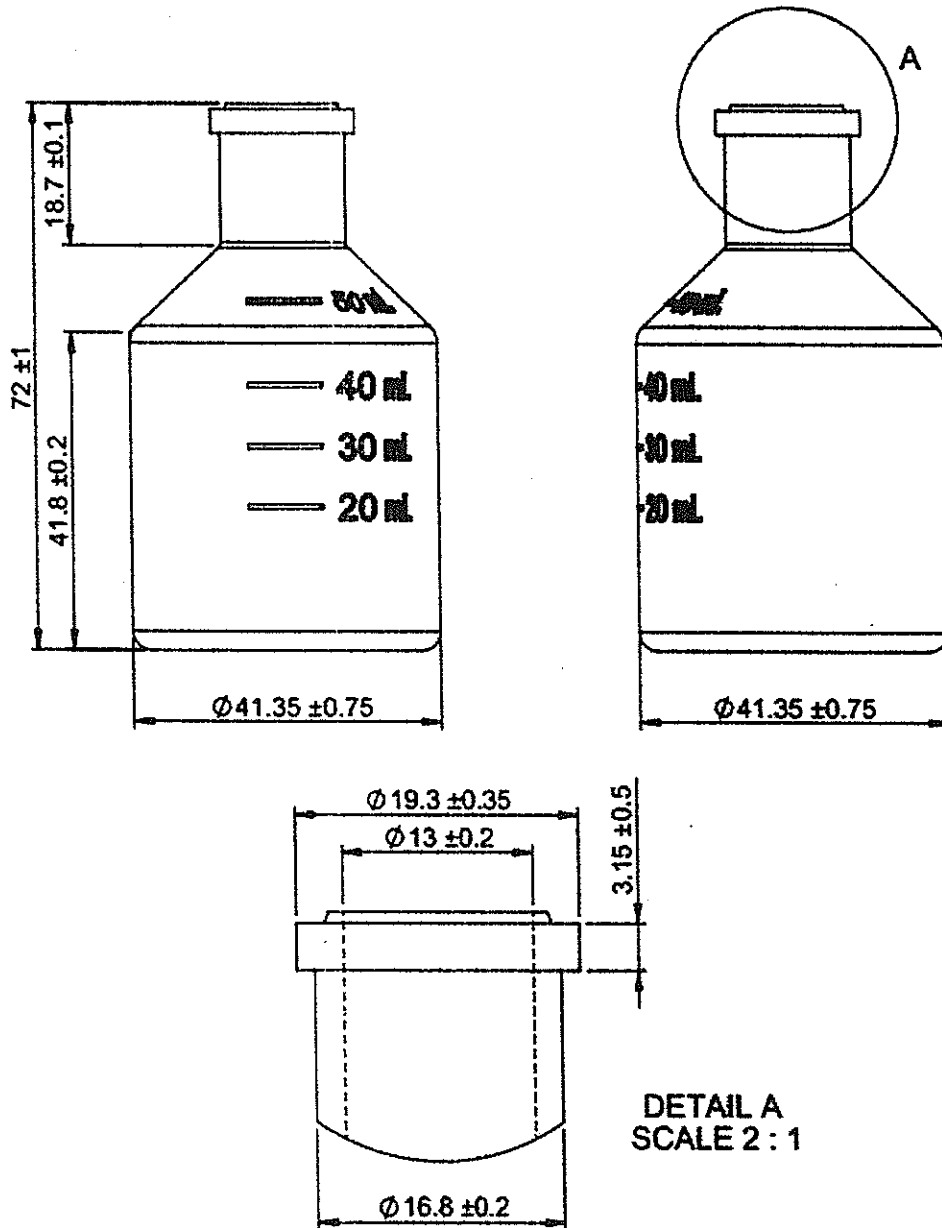

4. ข้อกำหนดอื่นๆ

- 4.1 ผู้เสนอราคาสามารถดูตัวอย่างขวดได้ที่สำนักเทคโนโลยีชีวภัณฑ์สัตว์
- 4.2 ผู้เสนอราคาต้องนำตัวอย่างขวดมาอบภายในระยะเวลาที่กำหนดไม่น้อยกว่า 400 ชุด เพื่อทดสอบกับเครื่องจักร โดยใช้เวลาในการทดสอบ 15 วัน การทดสอบและผลการทดสอบถือเป็นเอกสิทธิ์ของกรมปศุสัตว์ จะฟ้องเรียกค่าเสียหายหรือโต้แย้งไม่ได้
- 4.3 ผู้เสนอราคาต้องแนบหนังสือรับรองมาตรฐาน มอก.531-2558 และแคตตาล็อกเม็ดพลาสติก ต้นฉบับหรือสำเนา พร้อมรับรองสำนักถูกต้อง ในวันเสนอราคา
- 4.4 ผู้เสนอราคาต้องแจ้งชื่อโรงงานที่ผลิตขวดพลาสติก พร้อมกับการเสนอราคา
- 4.5 ผลิตจากโรงงานที่ได้รับมาตรฐาน ISO 9001

/4.6 ต้องมีหนังสือ...

- 4.6 ต้องมีหนังสืออนุญาตจากโรงงานอนุญาตให้คณะกรรมการตรวจรับพัสดุสามารถเข้าไปตรวจสอบการผลิตในระหว่างผลิต และก่อนส่งมอบในโรงงานได้ พร้อมกับการเสนอราคา
- 4.7 ผู้เสนอราคาที่ได้รับแจ้งการคัดเลือกและเซ็นสัญญาแล้ว ก่อนดำเนินการผลิต ต้องดำเนินการดังต่อไปนี้
- 4.7.1 ต้องแจ้งแผนการผลิตล่วงหน้าอย่างน้อย 7 วัน
- 4.7.2 ต้องแนบเอกสารนำเข้าเม็ดพลาสติกชนิด ELTEX-P KL104 ที่จะใช้ในการผลิตขวดดังนี้
- Bill of Lading
  - Packing list
  - Commercial invoice
  - ใบรับของจากการท่าเรือแห่งประเทศไทย
  - ใบเสร็จรับเงิน/ใบกำกับภาษี ของการท่าเรือแห่งประเทศไทย
  - สำเนาใบขนสินค้าเข้า (กศก.99) จากกรมศุลกากร ซึ่งรับรองสำเนาโดยกรมศุลกากร
  - ใบเสร็จรับเงินจากกรมศุลกากร
- 4.7.3 ต้องแสดงใบรับรองคุณภาพของเม็ดพลาสติกตามข้อ 3.1.2 จากบริษัทผู้ผลิต (Certificate of Compliance) ว่าเป็นผลิตภัณฑ์ที่มีคุณภาพตาม FDA และ EP
- 4.8 โหมด (Mould) ที่ใช้ผลิตขวดพลาสติก ซึ่งมีตัวอักษร “กรมปศุสัตว์” กรมปศุสัตว์ขอสงวนสิทธิ์ ห้ามผลิตขวดจำหน่ายให้ผู้ซื้อรายอื่น หากละเมิด ทางกรมปศุสัตว์จะดำเนินคดีทางกฎหมาย
- 4.9 หลังการส่งมอบ ผู้ใช้จะทำการสุ่มตัวอย่างชุดส่งมอบมาทดสอบการใช้งานจริงกับเครื่องบรรจุอัตโนมัติ ของสำนักเทคโนโลยีชีวภัณฑ์สัตว์ ถ้าผ่านการทดสอบจึงถือเป็นการตรวจรับได้
- 4.10 ในกรณีที่จำเป็นซึ่งกรมปศุสัตว์ต้องตรวจสอบบรรจุภัณฑ์ (ขวดพลาสติก) ในด้านใด ๆ ก็ตามหากมีค่าใช้จ่าย ผู้ขายจะต้องเป็นผู้ออกค่าใช้จ่ายดังกล่าว
- 4.11 ผู้ขายต้องรับประกันคุณภาพของขวด ตลอดอายุการใช้งาน ถ้าพบว่าขวดที่ส่งมาชำรุด หรือไม่ตรงตามคุณลักษณะเฉพาะที่กำหนด ผู้ขายต้องนำมาเปลี่ยนทดแทนให้ครบตามจำนวน
- 4.12 การบรรจุหีบห่อ
- 4.12.1 ขวดที่บรรจุส่งมอบต้องบรรจุและผนึกอย่างดีในภาชนะกระดาษหนา มีความแข็งแรง ขนาด กว้าง x ยาว x สูง ไม่เกิน 45.5 x 74 x 8 ซม. สามารถรองรับการเคลื่อนย้ายได้โดยไม่เสียรูปทรง และหุ้มด้วยพลาสติกที่ไม่ฉีกขาดง่ายไม่น้อยกว่า 2 ชั้น บรรจุจำนวนภาชนะละ 200 ขวด/ภาชนะ
- 4.12.2 งดการส่งมอบและเบิกจ่ายให้เป็นไปตามโปรแกรมที่กำหนดแนบท้ายประกาศ
- 4.12.3 ส่งมอบที่สำนักเทคโนโลยีชีวภัณฑ์สัตว์ อ.ปากช่อง จ.นครราชสีมา

ลงชื่อ .....	ประธานกรรมการ	ลงชื่อ .....	กรรมการ
(นายไชยา ส่งาประโคน)		(นายนพคุณ มูลสิน)	
ลงชื่อ .....	กรรมการ	ลงชื่อ .....	กรรมการและเลขานุการ
(นายภูวนาท เปาปราโมทย์)		(นางสาวพรนภา ทูลกลาง)	
ลงชื่อ .....	กรรมการและผู้ช่วยเลขานุการ		
(นางสาวนุรี ทรัพย์เจริญ)			



10-ข-26-07

## รายละเอียดคุณลักษณะเฉพาะ

1. ชื่อ ขวดพลาสติกสำหรับบรรจุวัคซีนโรคปากและเท้าเปื่อยโค-กระบือ ขนาด 25 มล.
2. ลักษณะทั่วไป เป็นขวดที่ใช้บรรจุวัคซีนโรคปากและเท้าเปื่อยโค-กระบือ ขนาด 25 มล.
3. ลักษณะเฉพาะ

## 3.1 ลักษณะของขวด

3.1.1 เป็นขวดพลาสติกกันแบน ขอบก้นขวดกลมมน ไม่มีสี โปร่งแสง มองเห็นผลิตภัณฑ์ที่บรรจุภายในได้ชัดเจน ปากขวดเป็นขอบ 1 ชั้น มีขีดบอกระดับปริมาตร ข้างขวดที่ 10 20 และ 25 มล. และเป็นไปตามมาตรฐาน มอก.531-2558

3.1.2 ทำจากเม็ดพลาสติกประเภท Polypropylene ชนิด Random Copolymer: Blow moulding Cat.No Eltex P-KL 104 ซึ่งใช้เป็นบรรจุภัณฑ์ในงานเภสัชกรรม โดยมีคุณสมบัติเฉพาะดังนี้

- Melting point 143°C

- Transparency 0.7% of value for air

- Crystallization Temperature 100°C

- Izod impact strength (notched specimen) at 23°C = 12.4 kJ/m<sup>2</sup>

3.1.3 ขนาดของขวด (ตามรูปภาพแนบท้าย)

- ความหนาขอบปากขวด	3.25 ± 0.20	มม.
- ความสูงจากปากขวดถึงก้นขวด	73.35 ± 0.50	มม.
- ความสูงจากไหล่ขวดถึงก้นขวด	55.15 ± 0.70	มม.
- ความสูงจากปากขวดถึงคอขวด	9.30 ± 0.50	มม.
- เส้นผ่านศูนย์กลางของตัวขวดด้านนอก	29.45 ± 0.50	มม.
- เส้นผ่านศูนย์กลางปากขวดด้านนอก	19.60 ± 0.20	มม.
- เส้นผ่านศูนย์กลางปากขวดด้านใน	13.00 ± 0.20	มม.
- เส้นผ่านศูนย์กลางคอขวดด้านนอก	16.70 ± 0.20	มม.
- ผนังขวดหนา	1.00 ± 0.25	มม.
- มีน้ำหนักขวด	8.10 ± 0.50	กรัม

3.1.4 เนื้อขวดพลาสติกต้องเรียบ ไม่มีรอยขรุขระ และไม่มีฟองอากาศ

3.1.5 ทนความร้อนและแรงอัดความดัน ในการนึ่งฆ่าเชื้อโดยตู้อบไอน้ำที่อุณหภูมิไม่ต่ำกว่า 121 °C

ความดันไม่ต่ำกว่า 1.2 บาร์ ในเวลา 60 นาที

3.1.6 ก้นขวดมีคำว่า "กรมปศุสัตว์" และสัญลักษณ์มาตรฐาน มอก.531-2558 โดยเป็นตัวอักษรนูนเด่นชัด

3.1.7 ขอบปากด้านบนเป็นวงแหวนนูนขึ้นเพื่อป้องกันการซีมออกของวัคซีน

วันที่ 2 ๒๐๒๓

๓๐๐,๐๐๐ บาท

S = 399,600 @ 5.๓๖๗๓

วันที่ 30/5/๒๕

/รูปแสดง...

## รูปแสดงตัวอย่างขนาดขวด

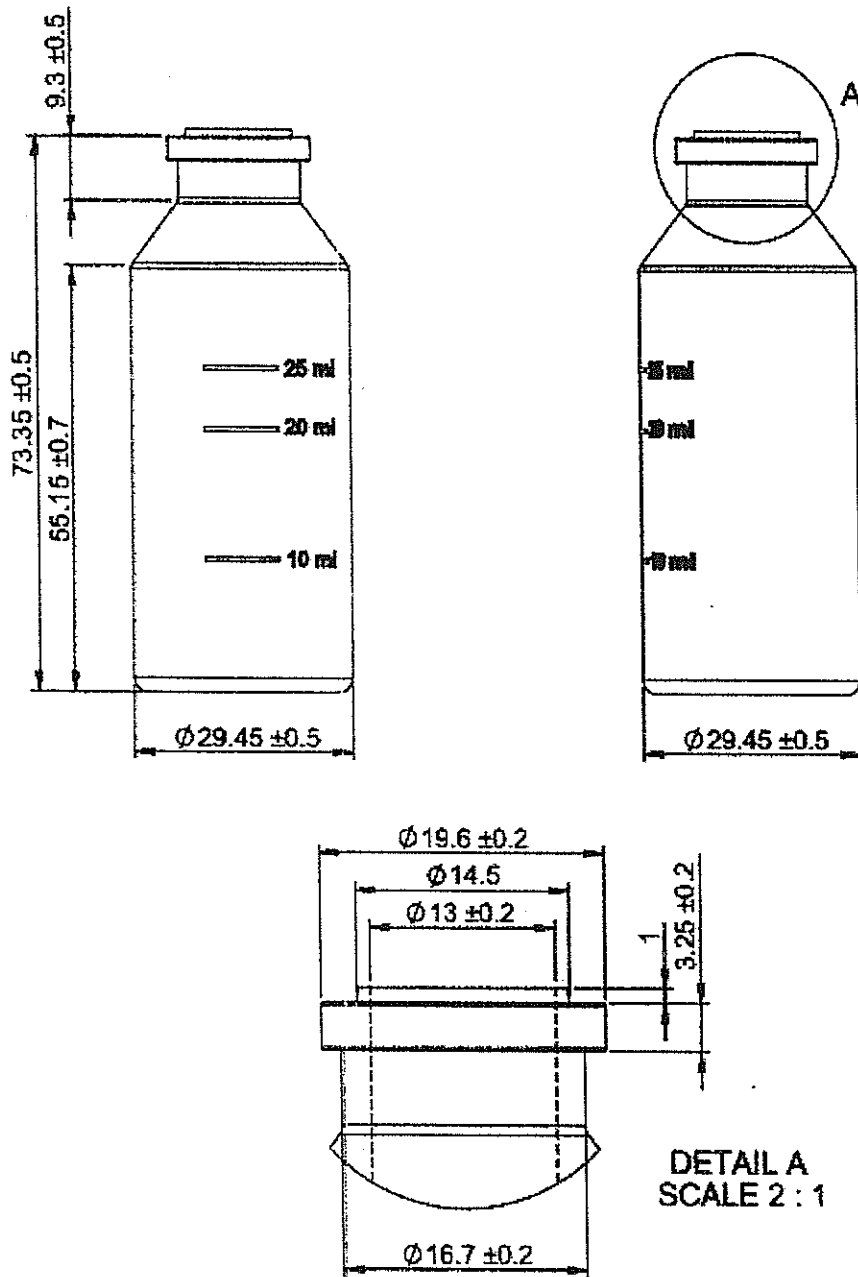

## 4. ข้อกำหนดอื่นๆ

- 4.1 ผู้เสนอราคาสามารถดูตัวอย่างขวดได้ที่สำนักเทคโนโลยีชีวภัณฑ์สัตว์
- 4.2 ผู้เสนอราคาต้องนำตัวอย่างขวดมามอบให้ภายในระยะเวลาที่กำหนดไม่น้อยกว่า 800 ขวด เพื่อทดสอบกับเครื่องจักร โดยใช้เวลาในการทดสอบ 15 วัน การทดสอบและผลการทดสอบถือเป็นเอกสิทธิ์ของกรม ปศุสัตว์ จะฟ้องเรียกค่าเสียหายหรือโต้แย้งไม่ได้
- 4.3 ผู้เสนอราคาต้องแนบหนังสือรับรองมาตรฐาน มอก.531-2558 และแคตตาล็อกเม็ดพลาสติก ต้นฉบับหรือสำเนา พร้อมรับรองสำนักถูกต้อง ในวันเสนอราคา
- 4.4 ผู้เสนอราคาต้องแจ้งชื่อโรงงานที่ผลิตขวดพลาสติก พร้อมกับการเสนอราคา
- 4.5 ผลิตจากโรงงานที่ได้รับมาตรฐาน ISO 9001

/4.6 ต้องมีหนังสือ...

- 4.6 ต้องมีหนังสืออนุญาตจากโรงงาน อนุญาตให้คณะกรรมการตรวจรับพัสดุสามารถเข้าไปตรวจสอบการผลิตในระหว่างผลิต และก่อนส่งมอบในโรงงานได้ พร้อมกับการเสนอราคา
- 4.7 ผู้เสนอราคาที่ได้รับแจ้งการคัดเลือกและเซ็นสัญญาแล้ว ก่อนดำเนินการผลิต ต้องดำเนินการดังต่อไปนี้
- 4.7.1 ต้องแจ้งแผนการผลิตล่วงหน้าอย่างน้อย 7 วัน
- 4.7.2 ต้องแนบเอกสารนำเข้าเม็ดพลาสติกชนิด ELTEX-P KL104 ที่จะใช้ในการผลิตขวดดังนี้
- Bill of Lading
  - Packing list
  - Commercial invoice
  - ใบรับของจากการท่าเรือแห่งประเทศไทย
  - ใบเสร็จรับเงิน/ใบกำกับภาษี ของการทำเรือแห่งประเทศไทย
  - สำเนาใบขนสินค้าเข้า (กศก.99) จากกรมศุลกากร ซึ่งรับรองสำเนาโดยกรมศุลกากร
  - ใบเสร็จรับเงินจากกรมศุลกากร
- 4.7.3 ต้องแสดงใบรับรองคุณภาพของเม็ดพลาสติกตามข้อ 3.1.2 จากบริษัทผู้ผลิต (Certificate of Compliance) ว่าเป็นผลิตภัณฑ์ที่มีคุณภาพตาม FDA และ EP
- 4.8 โมล (Mould) ที่ใช้ผลิตขวดพลาสติก ซึ่งมีตัวอักษร “กรมปศุสัตว์” กรมปศุสัตว์ขอสงวนสิทธิ์ ห้ามผลิตขวดจำหน่ายให้ผู้ซื้อรายอื่น หากละเมิด ทางกรมปศุสัตว์จะดำเนินคดีทางกฎหมาย
- 4.9 หลังการส่งมอบ ผู้ใช้จะทำการสุ่มตัวอย่างขวดส่งมอบมาทดสอบการใช้งานจริงกับเครื่องบรรจุอัตโนมัติ ของสำนักเทคโนโลยีชีวภัณฑ์สัตว์ ถ้าผ่านการทดสอบจึงถือเป็นการตรวจรับได้
- 4.10 ในกรณีที่จำเป็นซึ่งกรมปศุสัตว์ต้องตรวจสอบบรรจุภัณฑ์ในด้านใดๆก็ตาม หากมีค่าใช้จ่ายผู้ขายจะต้องเป็นผู้ออกค่าใช้จ่ายดังกล่าว
- 4.11 ผู้ขายต้องรับประกันคุณภาพของขวด ตลอดอายุการใช้งาน ถ้าพบว่าขวดที่ส่งมาชำรุด หรือไม่ตรงตามคุณลักษณะเฉพาะที่กำหนด ผู้ขายต้องนำมาเปลี่ยนทดแทนให้ครบตามจำนวน
- 4.12 การบรรจุหีบห่อ
- 4.12.1 ขวดที่บรรจุส่งมอบต้องบรรจุและผนึกอย่างดีในภาชนะกระดาษหนา มีความแข็งแรง ขนาด กว้าง x ยาว x สูง ไม่เกิน 45.5 x 74 x 8 ซม. สามารถรองรับการเคลื่อนย้ายได้โดยไม่เสียรูปทรง และหุ้มด้วยพลาสติกที่ไม่ฉีกขาดง่ายไม่น้อยกว่า 2 ชั้น บรรจุจำนวนภาชนะ 400 ขวด/ภาชนะ
- 4.12.3 งดการส่งมอบและเบิกจ่ายให้เป็นไปตามโปรแกรมที่กำหนดแนบท้ายประกาศ
- 4.12.4 ส่งมอบที่สำนักเทคโนโลยีชีวภัณฑ์สัตว์ อ.ปากช่อง จ.นครราชสีมา

ลงชื่อ ..... ประธานกรรมการ ลงชื่อ ..... กรรมการ  
(นายไชยา สง่าประโคน) (นายนพคุณ มูลสิน)

ลงชื่อ ..... กรรมการ ลงชื่อ ..... กรรมการและเลขานุการ  
(นายภูวนาถ เปาปรามโทย์) (นางสาวพรนภา ทูลกลาง)

ลงชื่อ ..... กรรมการและผู้ช่วยเลขานุการ  
(นางสาวนุรี ทรัพย์เจริญ)

## รายละเอียดคุณลักษณะเฉพาะ

1. ชื่อ ขวดพลาสติกบรรจุน้ำยาละลายวัคซีนอหิวาต์สุกร ขนาดบรรจุ 10 มล.
2. ลักษณะทั่วไป เป็นขวดพลาสติกที่ใช้บรรจุน้ำยาละลายวัคซีนอหิวาต์สุกร ขนาดบรรจุ 10 มล.
3. ลักษณะเฉพาะ
  - 3.1 ขวดพลาสติก
    - 3.1.1 เป็นขวดพลาสติกกันแบน หรือเว้าเล็กน้อย ไม่มีสี โปร่งแสง มองเห็นผลิตภัณฑ์ที่บรรจุภายในได้ชัดเจน ปากขวดเป็นขอบ 1 ชั้น และเป็นไปตามมาตรฐาน มอก.531-2558
    - 3.1.2 ทำจากเม็ดพลาสติกประเภท Polypropylene ชนิด Random Copolymer: Blow moulding Cat.No Eltex P-KL104 ซึ่งใช้เป็นบรรจุผลิตภัณฑ์ในงานเภสัชกรรม โดยมีคุณสมบัติเฉพาะดังนี้
      - 3.1.2.1 Melting point 143°C
      - 3.1.2.2 Transparency 0.7% of value for air
      - 3.1.2.3 Crystallization Temperature 100°C
      - 3.1.2.4 Izod impact strength (notched specimen) at 23°C = 12.4 KJ/m<sup>2</sup>
    - 3.1.3 ขนาดของขวดพลาสติก
 

3.1.3.1 เส้นผ่านศูนย์กลางของขวด	24.00 ± 0.25 มม.	(A)
3.1.3.2 ความสูงของขวด	55.00 ± 0.50 มม.	(B)
3.1.3.3 เส้นผ่านศูนย์กลางปากขวดด้านนอก	20.00 +0.20/-0.30 มม.	(C)
3.1.3.4 เส้นผ่านศูนย์กลางปากขวดด้านใน	12.60 ± 0.20 มม.	(D)
3.1.3.5 ความหนาของขอบปากขวด	4.00 ± 0.50 มม.	(E)
  - 3.2 ขวดมีน้ำหนัก ไม่น้อยกว่า 5.40 กรัม
  - 3.3 ข้างขวดพิมพ์ตัวหนังสือสีเหลืองเห็นได้ชัดเจน ไม่ลอกหลุดจากการล้างหรือการนึ่งฆ่าเชื้อ ด้วยข้อความ

“น้ำยาละลายวัคซีนอหิวาต์สุกร”

10 มล.

- 3.4 ข้างขวดต้องมีขีดบอกปริมาตร พร้อมตัวหนังสือ “10 มล.” เป็นตัวนูน
- 3.5 ผลิตภัณฑ์ต้องมีเครื่องหมาย มอก. เป็นตัวนูน
- 3.6 เนื้อขวดพลาสติกต้องเรียบ ไม่มีรอยขรุขระ และไม่มีฟองอากาศ
- 3.7 ทนความร้อนและแรงดันในการนึ่งฆ่าเชื้อด้วยไอน้ำ ที่อุณหภูมิไม่ต่ำกว่า 121 องศาเซลเซียส ความดันไม่ต่ำกว่า 1.2 บาร์ นาน 15 นาที โดยขวดไม่เปลี่ยนรูปทรง ไม่บวมหรือแฟบเมื่อเย็น



/รูปแบบของ...

240,000 รบ / 2 รบ

รูปแบบของขวดตามตัวอย่าง ดังนี้

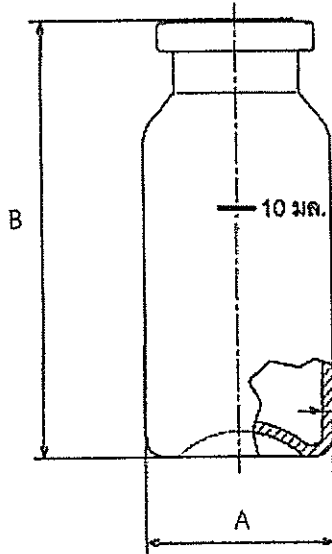

ด้านหน้า

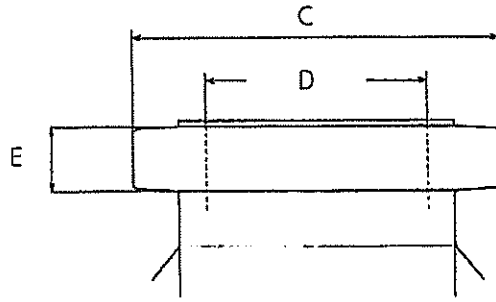

คอขวด

#### 4. ข้อกำหนดอื่นๆ

##### 4.1 ขวดพลาสติก

4.1.1 ผู้เสนอราคาต้องแนบแคตตาล็อกเม็ดพลาสติกตันฉบับหรือสำเนาจากบริษัทผู้ผลิต พร้อมรับรองสำเนาถูกต้องมาพร้อมใบเสนอราคาในวันเสนอราคา

4.1.2 ผู้เสนอราคาต้องแจ้งชื่อโรงงานที่ผลิตขวดพลาสติก พร้อมแนบหนังสือรับรองมาตรฐาน มอก.531-2558 และแคตตาล็อกเม็ดพลาสติก ตันฉบับหรือสำเนาพร้อมรับรองสำเนาถูกต้อง ในวันเสนอราคา

4.1.3 ขวดพลาสติกที่ส่งมอบต้องบรรจุและผนึกอย่างดีด้วยพลาสติกห่อตัว (Shrink wrap) มิดชิดกันฝุ่นได้ จำนวน 200 ขวด/pack และรวม 10 pack บรรจุในถุงพลาสติกซีลกันฝุ่น 2 ชั้น

4.2 ผู้เสนอราคาต้องนำตัวอย่างขวดมามอบให้คณะกรรมการภายในระยะเวลาที่กำหนดไม่น้อยกว่า 1,000 ขวด เพื่อทดสอบกับเครื่องจักร โดยใช้เวลาในการทดสอบ 10 วัน การทดสอบและผลการทดสอบถือเป็นเอกสิทธิ์ของกรมปศุสัตว์ จะฟ้องร้องเรียกค่าเสียหายหรือโต้แย้งใดๆ มิได้

4.3 ผู้ผลิตขวดต้องได้รับรองมาตรฐานคุณภาพ ISO 9001 ผู้เสนอราคาต้องแนบหลักฐานแสดงการรับรองมาตรฐานคุณภาพของผู้ผลิตและของห้องปฏิบัติการที่ตรวจสอบขวด ให้คณะกรรมการในวันเสนอราคา

4.4 ผู้เสนอราคาที่ได้รับการคัดเลือกและเซ็นสัญญาแล้ว ก่อนดำเนินการผลิต ต้องดำเนินการดังต่อไปนี้

4.4.1 ต้องแจ้งแผนการผลิตล่วงหน้าอย่างน้อย 7 วัน

/4.4.2 ต้องแนบเอกสาร...

- 4.4.2 ต้องแนบเอกสารนำเข้าเม็ดพลาสติกชนิด ELTEX-P KL104 ที่จะใช้ในการผลิตขวดดังนี้
- 4.4.2.1 Bill of Lading
  - 4.4.2.2 Packing list
  - 4.4.2.3 Commercial invoice
  - 4.4.2.4 ใบเสร็จรับเงิน/ใบกำกับภาษี ของการทำเรือแห่งประเทศไทย
  - 4.4.2.5 สำเนาใบขนสินค้าเข้า (กศท.99) จากกรมศุลกากร ซึ่งรับรองสำเนาโดยกรมศุลกากร
  - 4.4.2.6 ใบเสร็จรับเงินจากกรมศุลกากร
- 4.4.3 ต้องแสดงใบรับรองคุณภาพของเม็ดพลาสติกตามข้อ 3.1.2 จากบริษัทผู้ผลิต (Certificate of Compliance) ว่าเป็นผลิตภัณฑ์ที่มีคุณภาพตาม FDA และ EP
- 4.5 หลังการส่งมอบ ผู้ใช้จะทำการสุ่มตัวอย่างชุดส่งมอบมาทดสอบการใช้งานจริงกับเครื่องบรรจุอัตโนมัติของสำนักเทคโนโลยีชีวภัณฑ์สัตว์ ถ้าผ่านการทดสอบจึงถือเป็นการตรวจรับได้
- 4.6 ส่งมอบที่สำนักเทคโนโลยีชีวภัณฑ์สัตว์ อ.ปากช่อง จ.นครราชสีมา ตามโปรแกรมการส่งมอบที่สำนักเทคโนโลยีชีวภัณฑ์สัตว์กำหนด

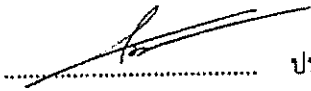
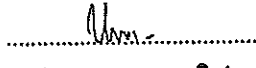
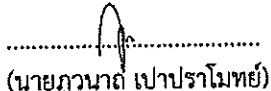
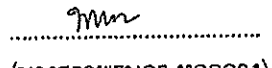
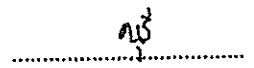
ลงชื่อ		ประธานกรรมการ	ลงชื่อ		กรรมการ
	(นายไชยา สง่าประโคน)			(นายนพคุณ มูลสิน)	
ลงชื่อ		กรรมการ	ลงชื่อ		กรรมการและเลขานุการ
	(นายภูวนาถ เปาปราโมทย์)			(นางสาวพรนภา ทูลกลาง)	
	ลงชื่อ		กรรมการและผู้ช่วยเลขานุการ		
		(นางสาวนุรี ทรัพย์เจริญ)			

รายละเอียดคุณลักษณะเฉพาะ

1. ชื่อ ขวดพลาสติกบรรจุน้ำยาละลายวัคซีนบรูเซลโลซิส ขนาดบรรจุ 10 มล.
2. ลักษณะทั่วไป เป็นขวดพลาสติกที่ใช้บรรจุน้ำยาละลายวัคซีนบรูเซลโลซิส ขนาดบรรจุ 10 มล.
3. ลักษณะเฉพาะ
  - 3.1 ขวดพลาสติก
    - 3.1.1 เป็นขวดพลาสติกกันแบน หรือเว้าเล็กน้อย ไม่มีสี โปร่งแสง มองเห็นผลิตภัณฑ์ที่บรรจุภายในได้ชัดเจน ปากขวดเป็นขอบ 1 ชั้น และเป็นไปตามมาตรฐาน มอก.531-2558
    - 3.1.2 ทำจากเม็ดพลาสติกประเภท Polypropylene ชนิด Random Copolymer: Blow moulding Cat.No Eltex P-KL104 ซึ่งใช้เป็นบรรจุผลิตภัณฑ์ในงานเภสัชกรรม โดยมีคุณสมบัติเฉพาะดังนี้
      - 3.1.2.1 Melting point 143°C
      - 3.1.2.2 Transparency 0.7% of value for air
      - 3.1.2.3 Crystallization Temperature 100°C
      - 3.1.2.4 Izod impact strength (notched specimen) at 23°C = 12.4 KJ/m<sup>2</sup>
    - 3.1.3 ขนาดของขวดพลาสติก
 

3.1.3.1 เส้นผ่านศูนย์กลางของขวด	24.00 ± 0.25 มม.	(A)
3.1.3.2 ความสูงของขวด	55.00 ± 0.50 มม.	(B)
3.1.3.3 เส้นผ่านศูนย์กลางปากขวดด้านนอก	20.00 +0.20/-0.30 มม.	(C)
3.1.3.4 เส้นผ่านศูนย์กลางปากขวดด้านใน	12.60 ± 0.20 มม.	(D)
3.1.3.5 ความหนาของขอบปากขวด	4.00 ± 0.50 มม.	(E)
  - 3.2 ขวดมีน้ำหนัก ไม่น้อยกว่า 5.40 กรัม
  - 3.3 ข้างขวดพิมพ์ตัวหนังสือสีน้ำตาลเห็นได้ชัดเจน ไม่ลอกหลุดจากการล้างหรือการนึ่งฆ่าเชื้อ ด้วยข้อความ

“น้ำยาละลายวัคซีนบรูเซลโลซิส”

10 มล.

- 3.4 ข้างขวดต้องมีขีดบอกปริมาตร พร้อมตัวหนังสือ “10 มล.” เป็นตัวนูน
- 3.5 ผลิตภัณฑ์ต้องมีเครื่องหมาย มอก. เป็นตัวนูน
- 3.6 เนื้อขวดพลาสติกต้องเรียบ ไม่มีรอยขรุขระ และไม่มีฟองอากาศ
- 3.7 ทนความร้อนและแรงดันในการนึ่งฆ่าเชื้อด้วยไอน้ำ ที่อุณหภูมิไม่ต่ำกว่า 121 องศาเซลเซียส ความดันไม่ต่ำกว่า 1.2 บาร์ นาน 15 นาที โดยขวดไม่เปลี่ยนรูปร่าง ไม่บวมหรือแฟบเมื่อเย็น

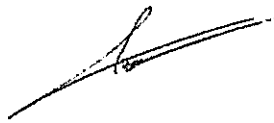

/รูปแบบของ...

รูปแบบของขวดตามตัวอย่าง ดังนี้

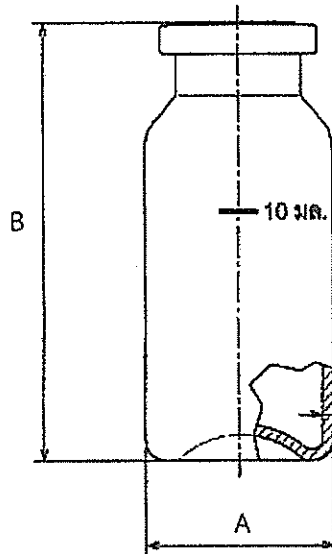

ด้านหน้า

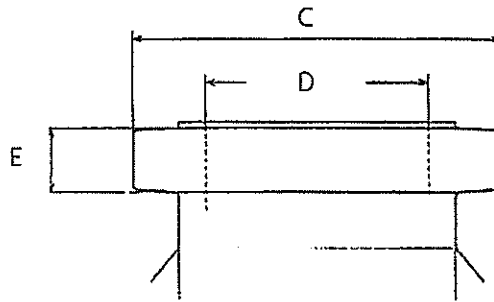

คอขวด

#### 4. ข้อกำหนดอื่นๆ

##### 4.1 ขวดพลาสติก

- 4.1.1 ผู้เสนอราคาต้องแนบแคตตาล็อกเม็ดพลาสติกตันฉบับหรือสำเนาจากบริษัทผู้ผลิต พร้อมรับรองสำเนาถูกต้องมาพร้อมใบเสนอราคาในวันเสนอราคา
- 4.1.2 ผู้เสนอราคาต้องแจ้งชื่อโรงงานที่ผลิตขวดพลาสติก พร้อมแนบหนังสือรับรองมาตรฐาน มอก.531-2558 และแคตตาล็อกเม็ดพลาสติก ตันฉบับหรือสำเนาพร้อมรับรองสำเนาถูกต้อง ในวันเสนอราคา
- 4.1.3 ขวดพลาสติกที่ส่งมอบต้องบรรจุและหีบห่ออย่างดีด้วยพลาสติกห่อตัว (Shrink wrap) มิดชิดกันฝุ่นได้ จำนวน 200 ขวด/pack และรวม 10 pack บรรจุในถุงพลาสติกซีลกันฝุ่น 2 ชั้น
- 4.2 ผู้เสนอราคาต้องนำตัวอย่างขวดมามอบให้คณะกรรมการภายในระยะเวลาที่กำหนดไม่น้อยกว่า 1,000 ขวด เพื่อทดสอบกับเครื่องจักร โดยใช้เวลาในการทดสอบ 10 วัน การทดสอบและผลการทดสอบถือเป็นเอกสิทธิ์ของกรมปศุสัตว์ จะฟ้องร้องเรียกค่าเสียหายหรือโต้แย้งใดๆ มิได้
- 4.3 ผู้ผลิตขวดต้องได้รับรองมาตรฐานคุณภาพ ISO 9001 ผู้เสนอราคาต้องแนบหลักฐานแสดงการรับรองมาตรฐานคุณภาพของผู้ผลิตและของห้องปฏิบัติการที่ตรวจสอบขวด ให้คณะกรรมการในวันเสนอราคา
- 4.4 ผู้เสนอราคาที่ได้รับการคัดเลือกและเซ็นสัญญาแล้ว ก่อนดำเนินการผลิต ต้องดำเนินการดังต่อไปนี้
  - 4.4.1 ต้องแจ้งแผนการผลิต ล่วงหน้าอย่างน้อย 7 วัน

/4.4.2 ต้องแนบเอกสาร...

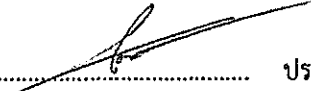
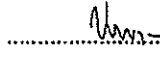

- 4.4.2 ต้องแนบเอกสารนำเข้าเม็ดพลาสติกชนิด ELTEX-P KL104 ที่จะใช้ในการผลิตขวดดังนี้
- 4.4.2.1 Bill of Lading
  - 4.4.2.2 Packing list
  - 4.4.2.3 Commercial invoice
  - 4.4.2.4 ใบเสร็จรับเงิน/ใบกำกับภาษี ของการทำเรือแห่งประเทศไทย
  - 4.4.2.5 สำเนาใบขนสินค้าเข้า (กศท.99) จากกรมศุลกากร ซึ่งรับรองสำเนาโดยกรมศุลกากร
  - 4.4.2.6 ใบเสร็จรับเงินจากกรมศุลกากร
- 4.4.3 ต้องแสดงใบรับรองคุณภาพของเม็ดพลาสติกตามข้อ 3.1.2 จากบริษัทผู้ผลิต (Certificate of Compliance) ว่าเป็นผลิตภัณฑ์ที่มีคุณภาพตาม FDA และ EP
- 4.5 หลังการส่งมอบ ผู้ใช้จะทำการสุ่มตัวอย่างชุดส่งมอบมาทดสอบการใช้งานจริงกับเครื่องบรรจุอัตโนมัติของสำนักเทคโนโลยีชีวภัณฑ์สัตว์ ถ้าผ่านการทดสอบจึงถือเป็นการตรวจรับได้
- 4.6 ส่งมอบที่สำนักเทคโนโลยีชีวภัณฑ์สัตว์ อ.ปากช่อง จ.นครราชสีมา ตามโปรแกรมการส่งมอบที่สำนักเทคโนโลยีชีวภัณฑ์สัตว์กำหนด

ลงชื่อ  ประธานกรรมการ ลงชื่อ  กรรมการ  
(นายไชยา ส่งประโคน) (นายพคุณ มูลสิน)

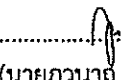
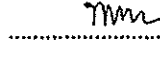
ลงชื่อ  กรรมการ ลงชื่อ  กรรมการและเลขานุการ  
(นายกวานาถ เป่าปราโมทย์) (นางสาวพรนภา ทูลกลาง)

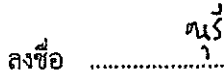
ลงชื่อ  กรรมการและผู้ช่วยเลขานุการ  
(นางสาวนรี ทรัพย์เจริญ)

## รายละเอียดคุณลักษณะเฉพาะ

1. ชื่อ ขวดพลาสติกสำหรับบรรจุวัคซีน ขนาด 25 มล.
2. ลักษณะทั่วไป เป็นขวดที่ใช้บรรจุวัคซีนชนิดต่างๆ ที่มีปริมาตรไม่เกิน 25 มล.
3. ลักษณะเฉพาะ
  - 3.1 ลักษณะของขวด
    - 3.1.1 เป็นขวดพลาสติกกันแบน ขอบกันขวดกลมมน ไม่มีสี โปร่งแสง มองเห็นผลิตภัณฑ์ที่บรรจุภายในได้ชัดเจน ปากขวดเป็นขอบ 1 ชั้น มีขีดบอกระดับปริมาตร ข้างขวดที่ 10 20 และ 25 มล. และเป็นไปตามมาตรฐาน มอก.531-2558
    - 3.1.2 ทำจากเม็ดพลาสติกประเภท Polypropylene ชนิด Random Copolymer: Blow moulding Cat.No Eltex P-KL 104 ซึ่งใช้เป็นบรรจุภัณฑ์ในงานเภสัชกรรม โดยมีคุณสมบัติเฉพาะดังนี้
      - Melting point 143°C
      - Transparency 0.7% of value for air
      - Crystallization Temperature 100°C
      - Izod impact strength (notched specimen) at 23°C = 12.4 kJ/m<sup>2</sup>
    - 3.1.3 ขนาดของขวด (ตามรูปภาพแนบท้าย)
 

- ความหนาขอบปากขวด	3.25 ± 0.20	มม.
- ความสูงจากปากขวดถึงกันขวด	73.35 ± 0.50	มม.
- ความสูงจากไหล่ขวดถึงกันขวด	55.15 ± 0.70	มม.
- ความสูงจากปากขวดถึงคอขวด	9.30 ± 0.50	มม.
- เส้นผ่านศูนย์กลางของตัวขวดด้านนอก	29.45 ± 0.50	มม.
- เส้นผ่านศูนย์กลางปากขวดด้านนอก	19.60 ± 0.20	มม.
- เส้นผ่านศูนย์กลางปากขวดด้านใน	13.00 ± 0.20	มม.
- เส้นผ่านศูนย์กลางคอขวดด้านนอก	16.70 ± 0.20	มม.
- ผนังขวดหนา	1.00 ± 0.25	มม.
- มีน้ำหนักขวด	8.10 ± 0.50	กรัม
    - 3.1.4 เนื้อขวดพลาสติกต้องเรียบ ไม่มีรอยขรุขระ และไม่มีฟองอากาศ
    - 3.1.5 ทนความร้อนและแรงอัดความดัน ในการนึ่งฆ่าเชื้อโดยตู้อบไอน้ำที่อุณหภูมิไม่ต่ำกว่า 121 °C ความดันไม่ต่ำกว่า 1.2 บาร์ ในเวลา 60 นาที
    - 3.1.6 กันขวดมีคำว่า "กรมปศุสัตว์" และสัญลักษณ์มาตรฐาน มอก.531-2558 โดยเป็นตัวอักษรนูนเด่นชัด
    - 3.1.7 ขอบปากด้านบนเป็นวงแหวนนูนขึ้นเพื่อป้องกันการซีมออกของวัคซีน

๓๑๒/๒๖๓

๘๐,๐๐๐๙๗๑



## รูปแสดงตัวอย่างขนาดขวด

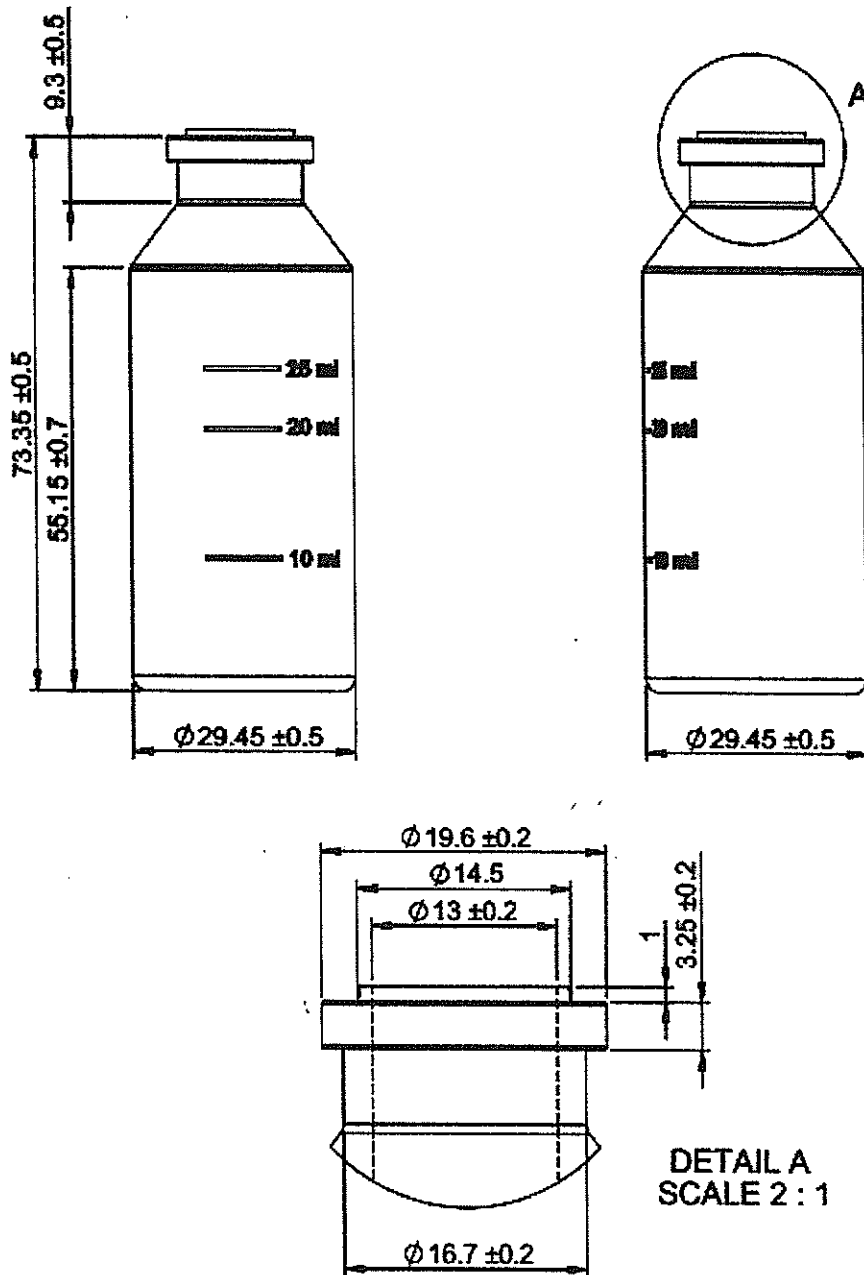

## 4. ข้อกำหนดอื่นๆ

- 4.1 ผู้เสนอราคาสามารถดูตัวอย่างขวดได้ที่สำนักเทคโนโลยีชีวภัณฑ์สัตว์
- 4.2 ผู้เสนอราคาต้องนำตัวอย่างขวดมามอบให้ภายในระยะเวลาที่กำหนดไม่น้อยกว่า 800 ขวด เพื่อทดสอบกับเครื่องจักร โดยใช้เวลาในการทดสอบ 15 วัน การทดสอบและผลการทดสอบถือเป็นเอกสิทธิ์ของกรมปศุสัตว์ จะฟ้องเรียกค่าเสียหายหรือโต้แย้งไม่ได้
- 4.3 ผู้เสนอราคาต้องแนบหนังสือรับรองมาตรฐาน มอก.531-2558 และแคตตาล็อกเม็ดพลาสติก ต้นฉบับหรือสำเนา พร้อมรับรองสำเนาถูกต้อง ในวันเสนอราคา
- 4.4 ผู้เสนอราคาต้องแจ้งชื่อโรงงานที่ผลิตขวดพลาสติก พร้อมกับการเสนอราคา
- 4.5 ผลิตจากโรงงานที่ได้รับมาตรฐาน ISO 9001

/4.6 ต้องมีหนังสือ...

- 4.6 ต้องมีหนังสืออนุญาตจากโรงงาน อนุญาตให้คณะกรรมการตรวจรับพัสดุสามารถเข้าไปตรวจสอบการผลิตในระหว่างผลิต และก่อนส่งมอบในโรงงานได้ พร้อมกับการเสนอราคา
- 4.7 ผู้เสนอราคาที่ได้รับแจ้งการคัดเลือกและเซ็นสัญญาแล้ว ก่อนดำเนินการผลิต ต้องดำเนินการดังต่อไปนี้
- 4.7.1 ต้องแจ้งแผนการผลิตล่วงหน้าอย่างน้อย 7 วัน
- 4.7.2 ต้องแนบเอกสารนำเข้าเม็ดพลาสติกชนิด ELTEX-P KL104 ที่จะใช้ในการผลิตขวดดังนี้
- Bill of Lading
  - Packing list
  - Commercial invoice
  - ใบรับของจากการท่าเรือแห่งประเทศไทย
  - ใบเสร็จรับเงิน/ใบกำกับภาษี ของการทำเรือแห่งประเทศไทย
  - สำเนาใบขนสินค้าเข้า (กศก.99) จากกรมศุลกากร ซึ่งรับรองสำเนาโดยกรมศุลกากร
  - ใบเสร็จรับเงินจากกรมศุลกากร
- 4.7.3 ต้องแสดงใบรับรองคุณภาพของเม็ดพลาสติกตามข้อ 3.1.2 จากบริษัทผู้ผลิต (Certificate of Compliance) ว่าเป็นผลิตภัณฑ์ที่มีคุณภาพตาม FDA และ EP
- 4.8 โมลด์ (Mould) ที่ใช้ผลิตขวดพลาสติก ซึ่งมีตัวอักษร “กรมปศุสัตว์” กรมปศุสัตว์ขอสงวนสิทธิ์ ห้ามผลิตขวดจำหน่ายให้ผู้ซื้อรายอื่น หากละเมิด ทางกรมปศุสัตว์จะดำเนินคดีทางกฎหมาย
- 4.9 หลังการส่งมอบ ผู้ใช้จะทำการสุ่มตัวอย่างชุดส่งมอบมาทดสอบการใช้งานจริงกับเครื่องบรรจุอัตโนมัติ ของสำนักเทคโนโลยีชีวภัณฑ์สัตว์ ถ้าผ่านการทดสอบจึงถือเป็นการตรวจรับได้
- 4.10 ในกรณีที่จำเป็นซึ่งกรมปศุสัตว์ต้องตรวจสอบบรรจุภัณฑ์ในด้านใดๆก็ตาม หากมีค่าใช้จ่าย ผู้ขายจะต้องเป็นผู้ออกค่าใช้จ่ายดังกล่าว
- 4.11 ผู้ขายต้องรับประกันคุณภาพของขวด ตลอดอายุการใช้งาน ถ้าพบว่าขวดที่ส่งมาชำรุด หรือไม่ตรงตามคุณลักษณะเฉพาะที่กำหนด ผู้ขายต้องนำมาเปลี่ยนทดแทนให้ครบตามจำนวน
- 4.12 การบรรจุหีบห่อ
- 4.12.1 ขวดที่บรรจุส่งมอบต้องบรรจุและผนึกอย่างดีในภาชนะกระดาษ มีความแข็งแรง ขนาด กว้าง x ยาว x สูง ไม่เกิน 45.5 x 74 x 8 ซม. สามารถรองรับการเคลื่อนย้ายได้โดยไม่เสียรูปทรง และหุ้มด้วยพลาสติกที่ไม่ฉีกขาดง่ายไม่น้อยกว่า 2 ชั้น บรรจุจำนวนภาชนะ 400 ขวด/ภาชนะ
- 4.12.3 งดการส่งมอบและเบิกจ่ายให้เป็นไปตามโปรแกรมที่กำหนดแนบท้ายประกาศ
- 4.12.4 ส่งมอบที่สำนักเทคโนโลยีชีวภัณฑ์สัตว์ อ.ปากช่อง จ.นครราชสีมา

ลงชื่อ ..... ประธานกรรมการ ลงชื่อ ..... กรรมการ  
(นายไชยา สง่าประโคน) (นายณพคุณ มูลสิน)

ลงชื่อ ..... กรรมการ ลงชื่อ ..... กรรมการและเลขานุการ  
(นายภูวนาด เปาปราโมทย์) (นางสาวพรนภา ทูลกลาง)

ลงชื่อ ..... กรรมการและผู้ช่วยเลขานุการ  
(นางสาวนรี ทรัพย์เจริญ)

ข้อกำหนดในการวิจารณ์หรือเสนอแนะ TOR และอุทธรณ์ผลการพิจารณาคัดเลือกเบื้องต้น

หากมีการวิจารณ์หรือเสนอแนะ TOR หรือการอุทธรณ์ผลการพิจารณาคัดเลือกเบื้องต้นให้บริษัท/ห้าง/ร้าน หรือผู้เสนอราคา ส่งเรื่องดังกล่าวโดยระบุชื่อบริษัท/ห้าง/ร้าน ที่อยู่ เบอร์โทรศัพท์ ชื่อ - นามสกุล ผู้วิจารณ์ พร้อมเลขที่ประกาศทางอิเล็กทรอนิกส์ของสำนักเทคโนโลยีชีวภัณฑ์สัตว์ กรมปศุสัตว์ และรายละเอียดที่ วิจารณ์/อุทธรณ์ ให้ชัดเจน ส่งถึงสำนักเทคโนโลยีชีวภัณฑ์สัตว์ กรมปศุสัตว์ โดย

๑. ทำเป็นหนังสือส่งภายในระยะเวลาที่ประกาศวันที่ ๒๓ มกราคม ๒๕๖๖ ถึงวันที่ ๒๖ มกราคม ๒๕๖๖ ในเวลาราชการ ๐๘.๓๐ - ๑๖.๓๐ น. โดยสำนักเทคโนโลยีชีวภัณฑ์สัตว์ กรมปศุสัตว์ จะถือวันที่ และเวลาประทับตราในหนังสือเป็นสำคัญ

๒. ทางโทรสารหมายเลข ๐-๔๔๓๑-๕๙๓๑ ส่งภายในระยะเวลาที่ ๒๓ มกราคม ๒๕๖๖ ถึงวันที่ ๒๖ มกราคม ๒๕๖๖ ในเวลาราชการ ๐๘.๓๐ - ๑๖.๓๐ น. โดยกรมปศุสัตว์จะถือวันที่ และเวลาของเครื่องโทรสารที่ปรากฏหนังสือเป็นสำคัญ แล้วจะต้องส่งต้นฉบับหนังสือตามทันที

๓. ทาง E-mail : biologic @ did.go.th ภายในระยะเวลาที่ประกาศ ๒๓ มกราคม ๒๕๖๖ ถึงวันที่ ๒๖ มกราคม ๒๕๖๖ เวลา ๑๖.๓๐ น. โดยสำนักเทคโนโลยีชีวภัณฑ์สัตว์ กรมปศุสัตว์ จะถือวันที่ และเวลา ที่ปรากฏบน E-mail เป็นสำคัญ

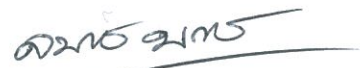

(นายจตุรนต์ พลราช)

ผู้อำนวยการสำนักเทคโนโลยีชีวภัณฑ์สัตว์